



2024





NARZĘDZIA



Narzędzia z serii Ninja firmy Topeak są kompaktowe, sprytne, dobrze ukryte i bardzo wydajne. Twoim kumpłom od roweru będziesz wydawał się nieprzygotowany, ponieważ czyste linie Twojego roweru są wolne od różnych narzędzi rowerowych zamontowanych to tu, to tam. Ale kiedy są potrzebne, Narzędzia z serii Ninja wkraczają do akcji, aby pomóc Ci w ciągłym ruchu. Seria Mini to kompaktowe rozwiązania do większości sytuacji, które mogą spotkać Cię w trasie.





NINJA P

Przy zaledwie 62 gramach wagi, ta super lekka pompka ukrywa się wewnątrz wspornika siodła zachowując czyste linie Twojego roweru a jednocześnie jest łatwo dostępna w razie potrzeby. Gumowy pierścień mocujący zabezpiecza pompkę a dołączone wskaźniki położenia pozwalają na zapamiętanie wysokości siodła. Kompatybilny tylko z okrągłymi sztycami.

GLÓWKA	Zawór Presta ze zintegrowanym pierścieniem przeciwkurzowym
CYLINDER	aluminium CNC
RĄCZKA	aluminium CNC / Plastik
MONTAŻ	Dystanse do okrągłych wsporników $\varnothing 27.2$, $\varnothing 30.9$ lub $\varnothing 31.6$ mm
WYDAJNOŚĆ	160 psi / 11 bar
ROZMIAR	20,3 x 2,1 x 2,1 cm
WAGA	62 g
ART NO.	TNJ-P
CENA	115,90 zł



TYLKO DO SZOSÓWEK



Zawiera wskaźniki pozycji wspornika siodła



Imbus 5mm może być stosowany do łatwiejszego wyjmowania



Gumowy pierścień montażowy zabezpiecza pompkę



Mini PT30

NINJA MASTER+ TOOLBOX PT30

Montowany pod koszyk na bidon Ninja z wymiennym uchwytem lub do użytku samodzielnie z uchwytem do ramy. Ta wodoodporna skrzynka narzędziowa zawiera 30-funkcyjne, mini narzędzie do naprawy opon bezdętkowych i bieżących konserwacji.

NARZĘDZIA	Imbusy 2L / 2.5 / 3 / 4 / 5 / 6 / 8 mm, 10 mm hex socket Torksy T10 / T15 / T25 Torx® do szprych 14G / 15G / Mavic M7 / Shimano® 4.5mm Imadefko ze stali CrMo *, hak do łańcucha, szczypce uniwersalne CrMo, Wkrętak krzyżakowy / płaski Rozwiertak do opon, narzędzie do wkładania wtyczki Ząbkowany nóż / piła, podkładka dystansowa do hamulców tarczowych
MATERIAŁ	Stal chromowo-wanadowa
OBUDOWA	Kute aluminium
MONTAŻ	Mocowanie do koszyków z serii Ninja Master + z dołączonym mocowaniem do koszyka. Do montażu na ramie, wsporniku, sztycy lub śrubach koszyka na wodę za pomocą dołączonego uchwytu do ramy i opasek zaciskowych
DODATKI	Blokada ostrza noża i narzędzia, z możliwością przedłużenia dźwigni, przewodnica dodatkowego ogniwa łańcucha, łąmacz sworznia łańcucha i schowek
WAGA	169g (Mini PT30) 55 g (ToolBox)
ART NO.	TNJA-T30
CENA	319,90 zł



Cage Mount



Frame Mount

Zestaw zawiera uchwyt do koszyka na bidon i uchwyt do ramy





NINJA MASTER+ CO2 FUELPACK

Można go zamontować pod koszykiem na bidon Ninja z wymiennym uchwytem na koszyk lub używać samodzielnie z uchwytem do ramy. CO2 FuelPack naprawia i napełnia się błyskawicznie.

GŁÓWKA	Zawory Presta / Schrader, naciśnij, aby napompować
MATERIAŁ	Aluminium CNC
MONTAŻ	Mocowanie do koszyków z serii Ninja Master + z dołączonym mocowaniem do koszyka. Do montażu na ramie, wsporniku, sztycy lub śrubach koszyka na wodę za pomocą dołączonego uchwyty do ramy i opasek zaciskowych
DODATKI	2 gwintowane naboje 16g CO ₂ *, Przegródka na pompkę CO ₂ & nabój
WAGA	129 g
ART NO.	TNJA-MAB
CENA	219,90 zł



Cage Mount



Frame Mount

Zestaw zawiera uchwyt do koszyka na bidon i uchwyt do ramy



Zawiera 1 Micro AirBooster & 2 gwintowane 16g naboje CO₂



NINJA MASTER+ FREE STRAP PACK

Można go zamontować pod koszyk na bidon Ninja wymiennym uchwytem na koszyk lub używać samodzielnie z uchwytem do ramy. Ninja Free StrapPack to alternatywny sposób wożenia dętki i mini narzędzia lub naboju CO2 na przejażdżkę. Niekompatybilne z dętkami Fat Bike.

MATERIAŁ	Polimer klasy inżynierskiej / Nylonowy pasek
MONTAŻ	Mocowanie do koszyków z serii Ninja Master + z dołączonym mocowaniem do koszyka. Do montażu na ramie, wsporniku, sztycy lub śrubach koszyka na wodę za pomocą dołączonego uchwyty do ramy i opasek zaciskowych
KOMPATYBILNY	Dętka z mini narzędziem lub nabojami CO2
WAGA	22 g
ART NO.	TNJA-FSP
CENA	59,90 zł



Cage Mount



Frame Mount

Zestaw zawiera uchwyt do koszyka na bidon i uchwyt do ramy



* Idętka nie jest wliczona





NINJA MASTER+ CAGE X1

Stylowy koszyk na bidon pozwala na dodanie narzędzi, zestawu pompki CO2 lub dętki wymiennym uchwytem na koszyk i jest kompatybilny ze wszystkimi akcesoriami Ninja Cage do podstawowych napraw i konserwacji. Zintegrowane łyżki do opon są przydatne do demontażu i naprawy opon.

MATERIAŁ	Polimer klasy inżynierskiej
ROZSTAW	Pasuje do standardowych bidonów
KOMPATYBILNY	Akcesoria Ninja Master+ Cage
DODATKI	2 łyżki do opon
ROZMIAR	14.9 x 8.8 x 7.8 cm
WAGA	55 g
ART NO.	TNJC-X1
CENA	45,90 zł



Łatwy dostęp do zintegrowanych łyżek do opon sprawia, że wymiana dętki idzie szybko i sprawnie



NINJA MASTER+ CAGE X

Stylowy koszyk na bidon pozwala na dodanie narzędzi, zestawu pompki CO2 lub uchwyty dętki wymiennym uchwytem na koszyk i jest kompatybilny ze wszystkimi akcesoriami Ninja Cage do podstawowych napraw i konserwacji.

MATERIAŁ	Polimer klasy inżynierskiej
ROZSTAW	Pasuje do standardowych bidonów
KOMPATYBILNY	Akcesoria Ninja Master+ Cage
ROZMIAR	14.9 x 8.3 x 7.8 cm
WAGA	38.5 g
ART NO.	TNJC-X
CENA	39,90 zł



Możliwe konwersje z różnymi akcesoriami



reddot design award
winner 2008



ALIEN™ S

ALIEN powraca z nową twarzą inspirowaną chińską operą! Zestaw z limitowanej edycji, wyposażony w 31 narzędzi z wysokiej jakości stali nierdzewnej do konserwacji i naprawy rowerów. Rozłączalna konstrukcja umożliwia łatwy dostęp i pełne wykorzystanie wszystkich narzędzi. Zawiera samokontrujące narzędzia i etui.

FUNKCJE	31
IMBUSY	2-L / 2.5 / 3 / 4 / 5 / 6 / 8 / 10 mm
TORX®	T25
OCZKOWE	8 / 9 / 10 mm
DO SZPRYCH	14G / 15G / Mavic® M7 / Shimano®
IMADEŁKO	Stal CrMo
"TRZECIA RĘKA"	Drut stalowy
ŁYŻKI DO OPON	Super twarde, anodowane
ŚRUBOKRĘTY	krzyżak / płaski
NÓŻ / PIŁA	Stal nierdzewna
OTWIERACZ	Hartowana stal
PRZEKŁADKA	Tworzywo wysokiej klasy
MATERIAŁ NARZĘDZI	Stal nierdzewna 403
OBUDOWA	Stalowa ramka / Plastik inżynierski
ETUI	Nylon HD
DODATKI	Wypust do luzowania ciasnych ogniw, łamacz pinów, przegródka na 2 pin, blokada narzędzi, 2-częściowy projekt, samokontrujące klucze
ROZMIAR	8 x 4.5 x 4.5 cm
WAGA	272 g
ART NO.	T2578
CENA	359,90 zł

ALIEN™ III

Ewolucja rewolucji! Alien™ III posiada korpus ze stali nierdzewnej dla lepszej wytrzymałości oraz smukłą sylwetkę. Rozłączana konstrukcja umożliwia łatwy dostęp i pełne wykorzystanie wszystkich narzędzi. Zawiera samozaciskowe narzędzia i etui z nylonu.

FUNKCJE	31
IMBUSY	2-L / 2.5 / 3 / 4 / 5 / 6 / 8 / 10 mm
TORX®	T25
OCZKOWE	8 / 9 / 10 mm
DO SZPRYCH	14G / 15G / Mavic® M7 / Shimano®
IMADEŁKO	Stal CrMo
"TRZECIA RĘKA"	Drut stalowy
ŁYŻKI DO OPON	Super twarde, anodowane
ŚRUBOKRĘTY	krzyżak / płaski
NÓŻ / PIŁA	Stal nierdzewna
OTWIERACZ	Hartowana stal
PRZEKŁADKA	Tworzywo wysokiej klasy
MATERIAŁ NARZĘDZI	Stal chromowo wanadowa
OBUDOWA	Stalowa ramka / Plastik inżynierski
ETUI	Nylon HD
DODATKI	Wypust do luzowania ciasnych ogniw, łamacz pinów, przegródka na 2 piny, blokada narzędzi, 2-częściowy projekt, samokontrujące klucze
ROZMIAR	8 x 4.5 x 4.5 cm
WAGA	272 g
ART NO.	TT2354
CENA	319,90 zł



ALIEN™ X

Ewolucja słynnego na całym świecie narzędzia ALIEN™ przekształca X w najwyższej jakości 37-funkcyjne składane narzędzie. ALIEN™ X jest wyposażony w narzędzia T10 / T15 / T20 / T25, T30 Torx® i dodatkowo szczypce do stosowania w łańcuchach jedno- / wielobiegowych wyposażonych w spinę. Dwuczęściowa konstrukcja umożliwia łatwy dostęp i pełne wykorzystanie wszystkich narzędzi oraz zwiększa dźwignię podczas dokręcania śrub. Zawiera narzędzia samozaciskowe i nylonową torbę.

FUNKCJE 37

NARZĘDZIA Imbussy: 1,5-L / 2 / 2-L / 2,5 / 3 / 4 / 5 / 6 / 8 mm, gniazdo do imbusów 10, Torx'y®: T10 / T15 / T20 / T25, gniazdo T30 Torx®, klucze do szprych: 14G / 15G / Mavic M7 / Shimano® 4,5mm, imadełko*, hak do łańcucha, szczypce do spinek łańcucha, super twarda anodowana tyżka do opon, śrubokręt krzyżak i płaski, ząbkowany nóż / piła, narzędzie do zaworów Presta, uchwyt do szprych i podkładka dystansowa z polimeru technicznego

MAT. NARZĘDZI Stal chromowo wanadowa

OBUDOWA Plastik inżynierski

ETUI 1800 denier HD Nylon

DODATKI Kowadełko do drążonego sworznia Campagnolo®, przewodnica ogniwa łańcucha, łamacz pinów, schówek na ogniwa łańcucha, blokada narzędzi, konstrukcja dwuczęściowa, możliwość przedłużenia w celu uzyskania dźwigni, narzędzia samozaciskowe, osłona noża.

ROZMIAR 7,8 x 4,5 x 4 cm

WAGA 207 g

ART NO. TT2585

CENA 299,90 zł



Dwuczęściowa konstrukcja narzędzia działa jak szczypce

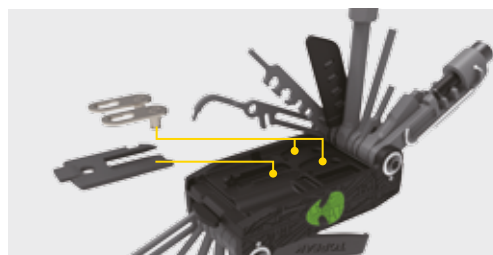

Zawiera jedną przekładkę hamulca tarczowego i wbudowaną przegrodę na parę spinek do łańcucha *

37 FUNKCJI



Umożliwia rozdzielenie narzędzia na 2 części, zapewniając większą wszechstronność podczas wykonywania napraw



Gładki, obrobiony profil wygodnie leży w dłoni

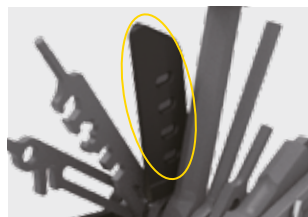

Osłona noża i konstrukcja z blokadą narzędzia zwiększają bezpieczeństwo podczas naprawy



Zawiera własną wytrzymałą torbę do transportu

* Nie zawiera spinek

* Imadełko jest kompatybilne z jedno- i wielobiegowymi łańcuchami do 12 biegowych, w tym z łańcuchami z drążonymi sworzniami Campagnolo® 11.

* Metalowa tyżka do opon została zaprojektowana z myślą do użytku awaryjnego



Technologia ALiEN™ pozwala rozdzielić narzędzie na 2 części w celu większej wszechstronności podczas wykonywania napraw

ALIEN™ II

Wielokrotnie nagradzane narzędzie z serii wszystko w jednym. 31 funkcyjne, składane narzędzie w lekkiej, dwuczęściowej obudowie - to doskonałe rozwiązanie. Zawiera narzędzie do samodzielnego kontrowania i nylonowe etui.

FUNKCJE	31
IMBUSY	2-L / 2,5 / 3 / 4 / 5 / 6 / 8 / 10 mm
TORX®	T25
OCZKOWE	9 mm
PŁASKIE	8 / 10 / 15 mm
DO SZPRYCH	14G / 15G
IMADEŁKO	Stal CrMo
"TRZECIA RĘKA"	Drut stalowy
ŁYŻKI DO OPON	Dwie zintegrowane z obudową
ŚRUBOKRĘTY	krzyżak / płaski
NÓŻ / PIŁA	Stal nierdzewna
OTWIERACZ	Hartowana stal
MATERIAŁ NARZĘDZI	Stal chromowo wanadowa
OBUDOWA	Plastik inżynierski
ETUI	Nylon HD
DODATKI	Wypust do luzowania ciasnych ogniw, łamacz pinów, spust powietrza, dodatkowa dźwignia, przegródka na 2 piny, blokada narzędzi, 2-częściowa konstrukcja, samokontrujące klucze
ROZMIAR	8,6 x 4,3 x 4,1 cm
WAGA	290 g
ART NO.	TT2353
CENA	229,90 zł





25g lub 16g
nabój CO₂
1 szt. naboju CO₂
16g

**Kompaktowy zestaw
do naprawy i pompowania
opon bezdętkowych all-in-one**



TUBI MASTER+

Kompaktowy, uniwersalny zestaw do naprawy opon bezdętkowych z pompką CO₂ umożliwia szybką naprawę opon na drodze lub szlaku. Głowica pompki CO₂ pasuje do zaworów Presta i Schrader i zawiera pojedynczy gwintowany nabój CO₂ 16g lub 25g. Rozwiertak do opon, nóż ząbkowany i narzędzia do wkładania wtyczki składają się do korpusu narzędzia, a specjalny ukryty schowek mieści korki naprawcze. Moduł montażowy umożliwia mocowanie Tubi Master Plus do sztycy lub ramy roweru za pomocą dołączonego paska na rzep.

NARZĘDZIA	Pompka CO ₂ , nabój CO ₂ 16g, rozwiertak do opon / narzędzie do wkładania wtyczki, ząbkowany nóż / piła, ustalacz wtyczki	DODATKI	Blokada bezpieczeństwa na nabój CO ₂ , blokada noża i narzędzia do wkładania wtyczki, komora na wtyczkę naprawczą, moduł montażowy z paskiem na rzep, nasadka przeciwpylowa i 3 sztuki zatyczek do naprawy opon 3,5 mm x 5 cm w zestawie
GŁÓWKA	Aluminium CNC Pasuje do zaworów Presta / Schrader	ROZMIAR	12 x 6,8 x 2,3 cm
MATERIAŁ	Stal chromowo-wanadowa	WAGA	180 g (bez naboju CO ₂)
MONTAŻ	Moduł montażowy z paskiem na rzep do sztycy, ramy lub tylnego trójkąta	ART NO.	TUB-MSP
		CENA	349,90 zł





TUBI 18

18-funkcyjne, wysokiej jakości, precyzyjne mini narzędzie ze zintegrowanymi funkcjami naprawy opon bezdętkowych. Narzędzia do naprawy opon bezdętkowych i komora na wtyczki do naprawy opon są przechowywane w korpusie narzędzia, aby uzyskać optymalny profil. Idealny do wszelkich napraw opon szosowych lub mtb.

FUNKCJE 18

NARZĘDZIA Imbusy 2 / 2,5 / 3 / 4 / 5 / 6 mm
Torxy: T10 / T25
Śrubokręt krzyżakowy
Rozwiertak do opon / narzędzie do wkładania wtyczki ze stali nierdzewnej 2 w 1,
Ząbkowany nóż / piła, osłona zatrzymywania powietrza

MATERIAŁ Stal chromowo wanadowa

OBUDOWA Kute aluminium

DODATKI Blokada narzędzi z możliwością przedłużenia w celu uzyskania dźwigni i 3 sztuki zatyczek do naprawy opon o wymiarach 3,5 mm x 5 cm / przegródka oraz osłona zatrzymywania powietrza

ROZMIAR 7,6 x 4,1 x 1,8 cm

WAGA 119 g

ART NO. TUB-18B

CENA 199,90 zł

18 FUNKCJI



TUBI PLUGBOX

Pudełko zawiera 5 sztuk zatyczek do naprawy opon o wymiarach 3,5 mm x 5 cm. Do przechowywania zapasowych korków.

ROZMIAR 7,6 x 1,8 x 1,7 cm

WAGA 14 g

ART NO. TUB-PBOX

CENA 35,90 zł



Zintegrowana komora na Tool Stop i 5 sztuk zatyczek naprawczych o grubości 3,5 mm



Blokady narzędzi zwiększają bezpieczeństwo

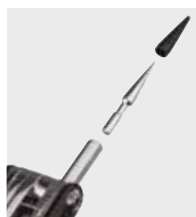

Osłona do zatrzymywania powietrza zwiększa bezpieczeństwo



Zdejmowane narzędzie zatrzymujące powietrze pozostaje w oponie, aby zapobiec utracie ciśnienia i ułatwia wkładanie zatyczek do naprawy opon



Dołączony ogranicznik pomaga utrzymać zatyczkę do naprawy opon na miejscu i ułatwia wyjmowanie narzędzia

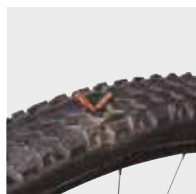
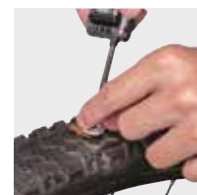

Dołączony ząbkowany nóż pomaga przyciąć nadmiar zatyczki do naprawy opon

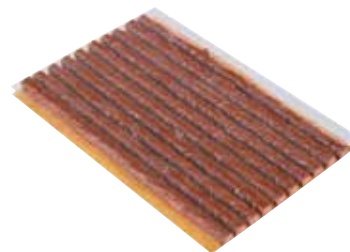
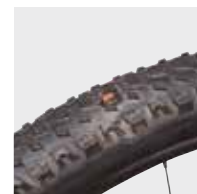
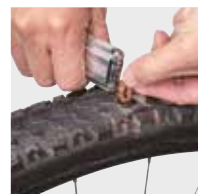

TUBI REPAIR PLUGS

Zawiera 10 sztuk zatyczek do naprawy opon o wymiarach 3,5 mm x 10 cm. Używaj jako wkładu do Tubi Pod X, Tubi Pod i Tubi PlugBox.

ART NO. TUB-RP10

CENA 32,90 zł

Dostępne tylko
w kolorze czarnym



Tubi 11

TUBI 11 COMBO

11-funkcyjne mini narzędzie do naprawy opon bezdętkowych i skrzynka na zatyczki. W komplecie 5szt. zatyczek 3,5 mm x 5 cm umieszczonych w torbie z neoprenu. Idealny do napraw opon oraz konserwacji rowerów szosowych i mtb.

NARZĘDZIA	Tubi 11
ETUI	Zawiera 5 sztuk zatyczek do naprawy opon o wymiarach 3,5 mm x 5 cm
TOREBKA	Neopren (TRK-T031)
ROZMIAR	8 x 5 x 3 cm
WAGA	106 g
ART NO.	TUB-11CMB
CENA	179,90 zł



Zawiera torbę z neoprenu



Dostępne tylko
w kolorze czarnym

TUBI 11

11-funkcyjne, profesjonalnej jakości, precyzyjne mini narzędzie ze zintegrowanymi funkcjami naprawy opon bezdętkowych. Narzędzia do naprawy opon są ukryte w składanym korpusie narzędzia. Zintegrowane narzędzia zatraskują się w korpusie narzędzia, co ułatwia obsługę podczas naprawy. Idealny do wszelkich napraw szosowych i mtb.

FUNKCJE	11
NARZĘDZIA	Imbusy 2 / 2.5 / 3 / 4 / 5 / 6 mm T25 Torx® 1 łyżka do opon ze stali hartowanej *, nóż Narzędzie 2-w-1 ze stali nierdzewnej do rozwiertaka / zatyczki do opon
MATERIAŁ	Stal chromowo wanadowa
OBUDOWA	Kute aluminium
ROZMIAR	7.6 x 2.7 x 1.7 cm
WAGA	83 g
ART NO.	TUB-11B
CENA	159,90 zł

11 FUNKCJI

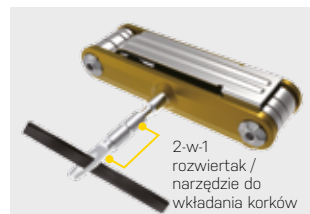

Rozwiertak 2w1 / narzędzie do wkładania wtyczki, rozwiercania i zatykania przebicia



Narzędzia do naprawy opon bezdętkowych zatraskują się w korpusie narzędzia, ułatwiając pracę



Gładki, kuty i obrobiony profil jest wygodny dla dłoni

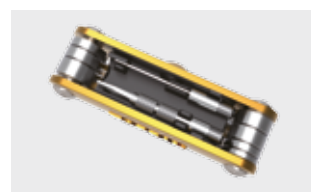

Narzędzia do naprawy opon bezdętkowych są przechowywane w korpusie narzędzia

* Metalowa łyżka do opon została zaprojektowana z myślą o trwałości i tylko do użytku awaryjnego.
* Zestaw nie zawiera zatyczek do naprawy opon



MINI P20

20-funkcyjne profesjonalne, precyzyjne mini narzędzie z eleganckim korpusem z kutego stopu. Zintegrowane narzędzie do łańcuchów z wbudowanymi szczypcami do zdejmowania i zakładania spinek, składa się w celu uzyskania opływowego profilu. Kompaktowy korpus z kutego stopu. Idealny do wszelkich napraw szosowych i mtb.

FUNKCJE	20
NARZĘDZIA	Imbusy 2 / 3 / 4 / 5 / 6 mm Gniazdo 8 mm hex Torx® Do szprych: 14G / 15G / Mavic M7 / Shimano® 4.5mm Imadełko ze stali CrMo*, szczypcy do spinek CrMo Śrubokręt krzyżakowy Ząbkowany nóż / piła
MATERIAŁ	Stal chromowo wanadowa
OBUDOWA	Kute aluminium
TOREBKA	Neopren (TRK-T026)
DODATKI	Blokada ostrza noża z możliwością przedłużenia dźwigni i prowadnica łańcucha
ROZMIAR	7.4 x 2.9 x 1.8 cm
WAGA	131 g
ART NO.	TT2582B (Black)
CENA	179,90 zł

20 FUNKCJI



Zintegrowane szczypcy do łańcucha i spinek

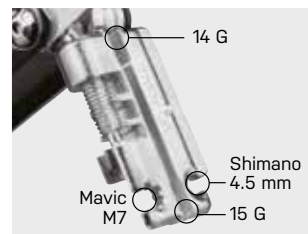

Klucze do szprych: 14G / 15G / Mavic M7 / Shimano® 4.5mm



Gładki, kuty i obrobiony profil jest wygodny dla dłoni

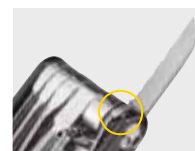

Blokada ostrza noża zwiększa bezpieczeństwo



Rozszerz narzędzie, aby uzyskać dźwignię

* Zatycki nie są dołączone

* Imadełko jest kompatybilne z jedno- i wielobiegowymi łańcuchami do 12-biegowych, oprócz łańcuchów Campagnolo® z wydrążonymi pinami.



Uchwyt służy również jako przekładka klocków hamulców tarczowych



MINI 20 PRO

Precyzyjny, 23 funkcyjny mini zestaw do szybkich napraw na szosie i w górach. Posiada Torx do hamulców hydraulicznych, klucz do kontrowania i neoprenowe etui.

FUNKCJE
23

IMBUSY

2-L / 2.5 / 3 (2 szt.) / 4 / 5 / 6 / 8 / 10 mm

TORX®

T10 / T25

DO SZPRYCH

14G / 15G / Mavic® M7 / Shimano®

IMADEŁKO

Stal CrMo

"TRZECIA RĘKA"

Drut stalowy

ŁYŻKI DO OPON

Super twarde anodowane aluminium

ŚRUBOKRĘTY

krzyżak / płaski

OTWIERACZ

Hartowana stal

MATERIAŁ NARZĘDZI

Stal chromowo wanadowa

OBUDOWA

Kute aluminium

ETUI

Neopren

DODATKI

Wypust do luzowania ciasnych ogniw
Łamacz pinów
Samokontrujące klucze

ROZMIAR

7,6 x 4,2 x 1,8 cm

WAGA

151 g

ART NO.

TT2536B (Black)

CENA

179,90 zł



MINI 18+

Najlejsze 20 funkcyjne mini narzędzie. Pakuje się w kompaktowe, trwałe etui z neoprenu. Zawiera 4 mm mini klucz imbusowy do kontrowania.

FUNKCJE
20

IMBUSY

2 / 2-L / 2.5 / 3 / 4 (2szt.) / 5 / 6 / 8 mm

TORX®

T25

DO SZPRYCH

14g / 15g

IMADEŁKO

Stal CrMo

ŚRUBOKRĘTY

krzyżak / płaski

ŁYŻKI DO OPON

Super twarde anodowane aluminium

OTWIERACZ

Stal

MATERIAŁ NARZĘDZI

Stal chromowo wanadowa

OBUDOWA

Kute aluminium

ETUI

Neopren

DODATKI

Wypust do luzowania ciasnych ogniw
Rozpychacz okładzin
Łamacz pinów
Samokontrujące klucze

ROZMIAR

8,2 x 4,3 x 2 cm

WAGA

185 g

ART NO.

TT2518

CENA

155,90 zł



reddot award 2015
winner



Dostępne tylko
w kolorze czarnym



NINJA 16+

Najlepszy, kompaktowy, 16 funkcyjny mini zestaw narzędzi ze zintegrowanym imadłem do łańcucha. Bardzo poręczny, gdyż mieści się w kieszeni koszulki, torbecie podsiodłowej, a nawet w ToolBox Ninja.

FUNKCJE
16

IMBUSY
2 / 2-L / 2,5 / 3 / 4 (Typ L) / 5 / 8 mm
+ końcówka 6 mm

TORX®
T10 / T15 / T25

DO SZPRYCH
14g / 15g

IMADEŁKO*
Stal CrMo

ŚRUBOKRĘTY
krzyżak / płaski

MATERIAŁ NARZĘDZI
Stal Cr-V

OBUDOWA
Wtryskiwane włókno węglowe

DODATKI
Dźwignia do kluczy imbusowych 4/6 mm
Klucz typu L

ROZMIAR
6.1 x 3.3 x 1.9 cm

WAGA
92 g

ART NO.
TT2577

CENA
169,90 zł

* Imadło jest kompatybilne z łańcuchami jedno- i wielobiegowymi do 12-biegowych, z wyjątkiem drążonych łańcuchów Campagnolo®.



Gładki, obrobiony profil ze zintegrowanym imadłem i hakem



Dźwignia do imbusów 4/6 mm dla łatwiejszej obsługi



W zestawie klucz imbusowy L 4mm do użycia z imadłem*



Pasuje do Ninja ToolBox



MINI 9 PRO

9 funkcyjne narzędzie profesjonalnej jakości składa się do ultra lekkiej i sztywnej obudowy z aluminium lub włókna węglowego. Dodatkowo posiada składane łyżki do opon i schowane wewnątrz korpusu narzędzia dla zachowania optywowego kształtu. W komplecie etui z neoprenu.

FUNKCJE 9

IMBUSY
2 / 2,5 / 3 / 4 / 5 mm

TORX®
T25

ŁYŻKI DO OPON
1 hartowana stal
1 składana, kompozyt

ŚRUBOKRĘT
krzyżakowy

MATERIAŁ NARZĘDZI
Stal chromowo wanadowa

OBUDOWA
Kute aluminium

ETUI
Neopren

DODATKI
Spust powietrza

ROZMIAR
7,6 x 2,6 x 1,6 cm

WAGA
73 g

ART NO.
TT2551B (czarny)

CENA
115,90 zł



Jedna zintegrowana łyżka ze stali hartowanej i jedna wymienna z tworzywa przechowywana wewnątrz zestawu



MINI 10

To lekkie, kompaktowe narzędzie zawiera 4 rozmiary Torx'ów (T10 / T15 / T20 / T25) przeznaczone do komponentów w nowoczesnych rowerach, a także inne popularne narzędzia (imbusy 1,5mm / 2mm / 3mm / 4mm / 5mm / śrubokręt krzyżakowy), pomocne w kwestiach naprawy lub konserwacji.

IMBUSY
1,5 / 2 / 3 / 4 / 5 mm

TORX®
T10 / T15 / T20 / T25

ŚRUBOKRĘT
Krzyżakowy

MATERIAŁ NARZĘDZI
Hartowana stal

ROZMIAR
6,6 x 3,3 x 2,1 cm

WAGA
83 g

ART NO.
TT2557

CENA
85,90 zł



HEXUS™ X

Wielokrotnie nagradzany, wielofunkcyjny zestaw po faceliftingu posiada torxy T15, T25, klucz imbusowy 8mm i łyżki do opon. Zawiera narzędzie do kontrowania (T25 Torx®) i narzędzie Presta Core do dokręcania lub usuwania dwuczęściowych korpusów zaworu Presta. Hexus X jest doskonałym wyborem dla kolarzy górskich i szosowych.

FUNKCJE	21
NARZĘDZIA	Imbusy - 2 / 2.5 / 3 / 4 (2 szt) / 5 / 6 / 8 mm, Torx® - T15 / T25 / T30 śrubokręt krzyżakowy, klucze do szprych 14G / 15G, drut stalowy do łańcucha "trzecia ręka", 2 łyżki do opon, Presta Core i imadełko CrMo*
MATERIAŁ	Stal Cr-V
DODATKI	Wypust do luzowania ciasnych ogniw, przycisk zwalnający powietrze, narzędzie do kontrowania i łamacz pinów
ROZMIAR	9 x 4 x 2.7 cm
WAGA	170 g
ART NO.	TT2573B
CENA	139,90 zł

* Imadełko jest kompatybilne z łańcuchami jedno- i wielobiegowymi aż do 12 biegowych, oprócz 11 biegowych, drążonych Campagnolo®.

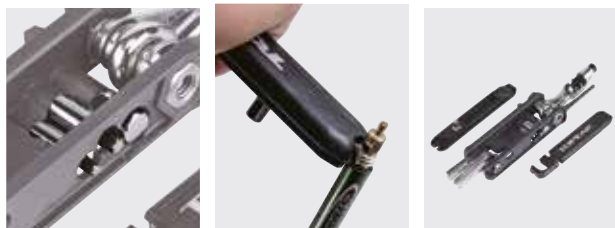

X-TOOL+

11-funkcyjne, składane narzędzie, które z łatwością poradzi sobie z większością napraw. Idealne do codziennej jazdy na rowerze. Ulepszony design, aby zabezpieczyć imbus 8 mm. Zawiera samokontrujący klucz T20 / 2.5mm typu L.

FUNKCJE	11	OBUDOWA	Plastik inżynierski
IMBUSY	2 / 2.5 / 3 / 4 / 5 / 6 mm	DODATKI	Samokontrujące klucze
TORX®	T20 / T25	ROZMIAR	9.7 x 2.9 x 1.9 cm
ŚRUBOKRĘT	krzyżakowy płaski	WAGA	112 g
MATERIAŁ NARZĘDZI	Stal chromowo wanadowa	ART NO.	TT2572B (Czarny)
		CENA	69,90 zł

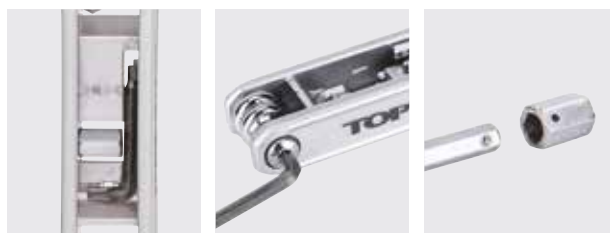



NEW



NEW



NEW

SERIA NANO TOOL

Pięknie wykonane, minimalistyczne, wielofunkcyjne narzędzie w małym rozmiarze wykonane w płaskiej, modułowej konstrukcji w obróbce CNC. Jego unikalna, wielofunkcyjna konstrukcja może przekształcić płaski klucz i imbus 5 mm w klucz imbusowy 8 mm, spełniający różne potrzeby w zakresie regulacji dla osób będących w trasie.

NANO 7

IMBUSY

2 / 3 / 4 / 5 / 8 mm

TORX*

T25

ŚRUBOKRĘT

Płaski

MATERIAŁ NARZĘDZI

Korpus: aluminium-7075 / Narzędzie: chrom stal wanadowa

ROZMIAR

1.03 x 1.8 x 5 cm

WAGA

44.6 g

ART NO.

TT2627

CENA

135,90 zł

NANO 9

IMBUSY

2 / 2,5 / 3 / 4 / 5 / 6 / 8 mm

TORX*

T25

ŚRUBOKRĘT

Płaski

MATERIAŁ NARZĘDZI

Korpus: aluminium-7075 / Narzędzie: chrom stal wanadowa

ROZMIAR

1.95 x 2.2 x 6 cm

WAGA

60 g

ART NO.

TT2626

CENA

155,90 zł

NANO 11

IMBUSY

2 / 2,5 / 3 / 4 / 5 / 6 / 8 mm

TORX*

T10 / T15 / T25

ŚRUBOKRĘT

Płaski

MATERIAŁ NARZĘDZI

Korpus: aluminium-7075 / Narzędzie: chrom stal wanadowa

ROZMIAR

1.03 x 2.68 x 6 cm

WAGA

72.5 g

ART NO.

TT2625

CENA

179,90 zł



PŁASKA KONSTRUKCJA OBRABIANA CNC



KONSTRUKCJA MODUŁOWA

5MM + PŁASKI ŚRUBOKRĘT = 8MM



SERIA NANO TOOL

Idealne dopasowanie
do wąskich przestrzeni



NEW

RATCHET ROCKET™ ESSENTIAL

To klasyczne narzędzie z grzechotką ewoluowało, zmniejszając wagę o 45%, w tym 10 bitów, dzięki czemu jest lżejszy i bardziej kompletny dla rowerzystów.

FUNKCJE	17
NARZĘDZIA	Imbusy 2 / 2,5 / 3 / 4 / 5 / 6 mm , Torxy T10 / T15 / T25 / PH2
MATERIAŁ	Narzędzie z grzechotką: aluminium Bity: stal hartowana S2
TORBA	Nylon
DODATKI	Magnetyczny uchwyt na bity, torebka
ROZMIAR	11 x 4,5 x 2,5 cm (zamknięty) 11 x 19 x 2,3 cm (otwarty)
MAX NM	18 NM
WAGA	102 g
ART NO.	TT2628
CENA	199,90 zł

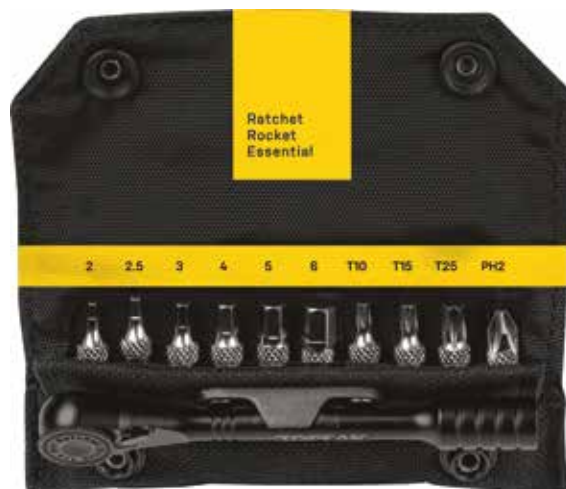

45% LŻEJSZE



15,6g

Całkowicie nowe
aluminiowe narzędzie
z grzechotką jest 45%
lżejsza niż wersja CR-V

2

2.5

3

4

5

6

T10

T15

T25

PH2



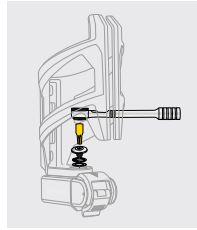

Dodano bit **T15** Torx® do łatwego montażu akcesoriów Ninja w serii Tri-Cage



Magnetyczny uchwyt zabezpiecza bity i zwiększa efekt dźwigni



Pakuje się zgrabnie w małą nylonową torebkę



RATCHET ROCKET™ LITE DX+

Wyposażony w precyzyjny mechanizm grzechotkowy z dźwignią zmiany biegów i pokrętkiem do szybkiego obracania i kontroli w ciasnych miejscach. Zawiera hartowane imbusy 2, 2,5, 3, 4, 5, 6 i 8 mm, Torx'y® T10, **T15**, T25 i # 2 śrubokręty, imadło CrMo, dwie łyżki do opon i magnetyczny uchwyt na bity.

FUNKCJE	17
NARZĘDZIA	Imbusy - 2 / 2,5 / 3 / 4 / 5 / 6 / 8 mm Torx® bits - T10 / T15 / T25 Śrubokręt krzyżakowy, Imadło do łańcucha , 2 plastikowe łyżki, Ratchet tool
MATERIAŁ RATCHET TOOL	Stal chromowo wanadowa
TORBA	Nylon
DODATKI	Przedłużka, magnetyczny uchwyt na bity, przegródki
ROZMIAR	13 x 6,5 x 2,7 cm
WAGA	195 g
ART NO.	TT2579
CENA	199,90 zł



17 FUNKCJI

RATCHET ROCKET™ LITE DX

Wyposażony w mechanizm zapadkowy i pokrętko do szybszej pracy i kontroli w ciasnych miejscach. Zawiera utwardzone narzędzia stalowe: imbusy: 2, 2,5, 3, 4, 5, 6 i 8 mm, Torx'y: T10, **T15**, T25; śrubokręty krzyżakowe, 2 plastikowe łyżki i magnetyczny uchwyt na bity.

FUNKCJE	16
NARZĘDZIA	Imbusy - 2 / 2,5 / 3 / 4 / 5 / 6 / 8 mm Torx® - T10 / T15 / T25 Śrubokręt krzyżakowy, 2 plastikowe łyżki, Ratchet tool
MATERIAŁ	Stal chromowo wanadowa
TORBA	Nylon
DODATKI	Przedłużka, magnetyczny uchwyt na bity, przegródki
ROZMIAR	12,8 x 6,3 x 2,5 cm
WAGA	164 g
ART NO.	TT2524
CENA	159,90 zł



16 FUNKCJI

* Imadło jest kompatybilne z łańcuchami jedno- i wielobiegowymi aż do 12-biegowych, z wyjątkiem drażnionych łańcuchów Campagnolo®.

NEW

CHAIN MASTER PRO

Ultralekki przenośny łamacz łańcucha ze stopu aluminium, który obsługuje 13s i Campagnolo® łańcuchy z drążonymi pinami. Zwiększona wygoda przechowywanie dzięki компактowym rozmiarom po złożeniu. Posiada miejsce do przechowywania haka łańcucha i pina.

NARZĘDZIA	Imadełko do łańcucha (komp. z 13 biegowymi łańcuchami), hak do łańcucha, imbus 4 mm
MATERIAŁ	Imadełko: Aluminium 7075 torebka: Nylon
ROZMIAR	6 x 2,2 x 1,95 cm (zestaw narzędzi)
WAGA	50 g (narzędzie)
ART NO.	TT2624
CENA	135,90 zł



Uniwersalny łamacz łańcucha działa na 12-biegowym Shimano, 12-biegowym SRAM, i 13-biegowymi Campagnolo.



Niezwykle mały i lekki



*Ogniwa łańcucha nie są dołączone



Miejsce do przechowywania haka do łańcucha i 2 ogniwa łańcucha



Składany uchwyt ułatwiający użytkowanie



SUPER CHAIN TOOL 13S

Wysokiej jakości narzędzie do łańcucha kompatybilne z większością łańcuchów, w tym 13-biegowych z drążonymi pinami. Zawiera imbussy 5 i 6 mm i hak do łańcucha.

FUNKCJE 7	DODATKI Wypust do luzowania ciasnych ogniw Łamacz pinów Uchwyt do pinów
IMBUSY 5 / 6 mm	
IMADEŁKO Stal CrMo	ROZMIAR 7,6 x 4 x 1,9 cm
"TRZECIA RĘKA" Drut stalowy	WAGA 65 g
MATERIAŁ NARZĘDZI Utwardzana stal	ART NO. TT2602
OBUDOWA Utwardzana stal	CENA 79,90 zł



Uchwyt do pinów (piny łańcuchowe nie są wliczone w cenę)



Zintegrowany hak pomaga podczas montażu

* Imadełko do łańcucha jest kompatybilne ze wszystkimi jedno i wielobiegowymi łańcuchami z wyjątkiem 11-biegowych Campagnolo® z drążonymi pinami.



7 FUNKCJI

SUPER CHAIN TOOL

Wysokiej jakości narzędzie do łańcucha kompatybilne z większością łańcuchów, w tym 10-biegowych z drążonymi pinami. Zawiera imbussy 5 i 6 mm i hak do łańcucha.

FUNKCJE 7	DODATKI Wypust do luzowania ciasnych ogniw Łamacz pinów Uchwyt do pinów
IMBUSY 5 / 6 mm	
IMADEŁKO Stal CrMo	ROZMIAR 7,6 x 4 x 1,9 cm
"TRZECIA RĘKA" Drut stalowy	WAGA 65 g
MATERIAŁ NARZĘDZI Utwardzana stal	ART NO. TT1302
OBUDOWA Utwardzana stal	CENA 75,90 zł



Uchwyt do pinów (piny łańcuchowe nie są wliczone w cenę)



Zintegrowany hak pomaga podczas montażu

* Imadełko do łańcucha jest kompatybilne ze wszystkimi jedno i wielobiegowymi łańcuchami z wyjątkiem 11-biegowych Campagnolo® z drążonymi pinami.



7 FUNKCJI

UNIVERSAL CHAIN TOOL

Doskonała jakość wielozadaniowego imadełka do łańcucha. Kompatybilny z większością łańcuchów rowerowych, w tym 10-biegowych z drążonymi pinami.

FUNKCJE 6	Łamacz pinów Mini młotek Przegrodka na piny
IMADEŁKO Stal CrMo	ROZMIAR 8,3 x 4,3 x 1,5 cm
"TRZECIA RĘKA" Drut stalowy	WAGA 82 g
MATERIAŁ NARZĘDZI Utwardzana stal	ART NO. TT1303
DODATKI Wypust do luzowania ciasnych ogniw	CENA 55,90 zł



Łamacz pinów



Przegrodka na piny (piny do łańcucha nie są wliczone w cenę)

* Imadełko do łańcucha jest kompatybilne ze wszystkimi jedno i wielobiegowymi łańcuchami z wyjątkiem 11-biegowych Campagnolo® z drążonymi pinami.



6 FUNKCJI

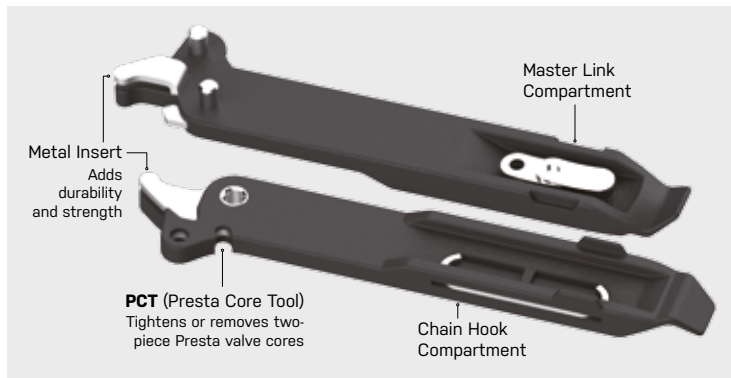

(Master link not included)



POWER LEVER

Pomysłowe, wielofunkcyjne lekkie narzędzie! Dwie dźwignie łączą się, tworząc szczypcę do usuwania lub zakładania spinki łańcucha. Power Lever łatwo dzieli się na dwie części, które można wykorzystać jako dwie łyżki do opon. Zintegrowany zaczep utrzymuje stabilnie łańcuch podczas pracy. Do łańcuchów SRAM i KMC. Nie jest kompatybilny z Shimano Quick-Link.

FUNKCJE	4
NARZĘDZIA	Szczypcę, łyżki do opon i haczyk ze stali nierdzewnej
MATERIAŁ	Wysokiej klasy polimer
DODATKI	Schówek na ogniwa łańcucha
ROZMIAR	11,5 x 2,3 x 1,8 cm
WAGA	45 g
ART NO.	TTL005
CENA	45,90 zł

4 FUNKCJE



Działa jak szczypcę do usuwania spinek

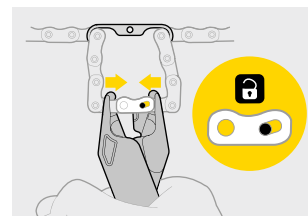

Działa jak szczypcę do zakładania spinek

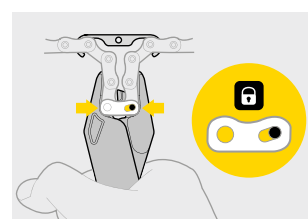

POWER LEVER X

Genialne narzędzie do łańcuchów i opon! Dwie dźwignie łączą się aby uformować szczypcę o dużej wytrzymałości do usuwania lub montażu wszystkich typów spinek łańcucha. Zintegrowany hak trzyma łańcuch podczas usuwania lub montażu spinek. Jedna kompletna spinka zmieści się w przegródce. Narzędzie rozdziela do użytku jako dwie łyżki do opon do szybkich napraw, zawiera również narzędzie Presta Core do usuwania rdzeni zaworów.

FUNKCJE	5
NARZĘDZIA	Szczypcę, łyżki do opon i nierdzewny hak do łańcucha z drutu stalowego
MATERIAŁ	Wysokiej klasy polimer
DODATKI	PCT (PRESTA CORE TOOL), hak do łańcucha, schówek na ogniwa łańcucha
ROZMIAR	15,3 x 3,4 x 2,5 cm
WAGA	93 g
ART NO.	TTL007
CENA	65,90 zł

5 FUNKCJI

Dłuższa łyżka jest wykonana z bardzo odpornego polimeru i dodatkowo wzmocniona metalowym rdzeniem.



20% taniej



SHUTTLE™ LEVER 1.1 COUNTER DISPLAY BOX

Profesjonalne łyżki do opon wykonane z polimeru inżynierskiego. Szttywne, mocne i trwałe.

ROZMIAR	18 x 16,5 x 11,3 cm
ART NO.	TTL003 (25 Kompletów)
CENA	499,90 zł (20% taniej)

SHUTTLE™ LEVER 1.2

Łyżki do opon o wysokiej wytrzymałości, wykonane z polimeru i wzmocnionego tworzywa sztucznego. Szttywne, mocne i trwałe.

ŁYŻKI DO OPON	WAGA
Wysokiej jakości tworzywo	45 g
ROZMIAR	ART NO.
15 x 2,6 x 1,65 cm	TTL002
	CENA
	37,90 zł



Ergonomiczny kształt wygodnie leży w dłoni

SHUTTLE™ LEVER 1.1

Profesjonalne łyżki do opon z wysokiej klasy tworzywa. Szttywne, wytrzymałe i trwałe.

ŁYŻKI DO OPON	WAGA
Wysokiej jakości tworzywo	28 g
ROZMIAR	ART NO.
10,8 x 2,4 x 2,35 cm	TTL001
	CENA
	22,90 zł



Łyżki pasują do siebie aby utworzyć bardziej kompaktową formę



FLYPAPER GLUELESS PATCHKIT

6 samoprzylepnych, elastycznych łątek z bardzo lepkiem klejem i arkusik papieru ściernego mieszczą się w kompaktowej obudowie. Łatwe w użyciu.

ROZMIAR	3,8 x 3,4 x 0,8 cm
DISPLAY	17,5 x 9,7 x 3,2 cm
ART NO.	TGP01
CENA	13,90 zł



D-Torq Wrench DX posiada mocne opakowanie transportowe



D-TORQ WRENCH DX

Precyzyjny, cyfrowy klucz dynamometryczny z programowanym momentem i alarmem. Cyfrowe wskazania mogą być wyświetlane w [Nm], [kg·cm], [inch·lbs] lub [ft·lbs]. Zakres nastaw od 4 do 80 Nm.

FUNKCJE

21

KOŃCÓWKI

imbusy 3 / 4 / 5 / 6 / 8 / 10 mm, Torx® T25 / T30 / T40, krzyżak

NASADOWE

8 / 9 / 10 / 11 / 12 / 13 / 14 / 15 mm

ADAPTER

z kwadratu 3/8" na dostępne końcówki

JEDNOSTKI

4 (N·m / in·lb / ft·lb / kg·cm)

BATERIE

AAA x 2 (w kompl.)

TRWAŁOŚĆ BATERII

Okolo 48 godzin

MATERIAŁ NARZĘDZI

Hartowana stal / Wysokiej jakości tworzywo

DODATKI

Programowany próg działania
Alarm przekroczenia progu
Wyświetlacz LCD
Automatyczne wyłączenie
Szttywne opakowanie

ROZMIAR

33.4 x 3.2 x 2.8 cm

WAGA

430 g

ART NO.

TT2531

CENA

1199,90 zł

TORQ STICK PRO 4-20Nm

Torq Stick 4-20 Nm wersja Pro. Klucz dynamometryczny z regulowanym, wstępnie ustawionym zakresem 4-20 Nm jest wyposażony w standardową, odwracalną głowicę zapadkową z napędem sześciokątnym i mechanizm zapadkowy z drobnymi zębami z dźwignią zmiany kierunku i pokręteł do szybkiego obracania i kontroli w ciasnych miejscach. Zawiera magnetyczny uchwyt na bity do dodawania dźwigni, uchwyt na bity na końcówkę palca do wąskiej przestrzeni oraz 18 bitów narzędziowych o długości 30 mm do dotarcia do trudnych miejsc. Radełkowanie na końcówkach narzędzi zapewnia lepszy uchwyt podczas wymiany lub wyjmowania z organizera i głowicy zapadkowej. Idealnie pasuje do pudełka do przechowywania.

FUNKCJE	22
KOŃCÓWKI	imbusy 1,5 / 2 / 2,5 / 3 / 4 / 5 / 6 / 8 / 10mm, Torx® T6 / T7 / T8 / T9 / T10 / T15 / T20 / T25 / T30, Grzechotka, Klucz dynamometryczny / Szybkołączka / Bit na palec
ZAKRES	4 - 20 NM
MATERIAŁ KOŃC.	STAL UTWARDZANA S2
MATERIAŁ ZAPADKI	Stal hartowana
MATERIAŁ OBUD.	Aluminium / Tworzywo wysokiej jakości
DODATKI	Pudełko do przechowywania
ROZMIAR	22,7 x 2,5 x 2,15 cm (narzędzie dynamometryczne) 25 x 9 x 6 cm (pudełko)
WAGA	620 g
ART NO.	TT2601
CENA	779,90 zł

TORQ STICK PRO 2-10Nm

Torq Stick 2-10 Nm wersja Pro. Klucz dynamometryczny z regulowanym zakresem ustawień wstępnych 2-10 Nm jest wyposażony w standardową głowicę zapadkową z odwracalnym napędem sześciokątnym. Zawiera magnetyczny uchwyt na bity do zwiększenia dźwigni, uchwyt na bity na końcówkę palca do wąskiej przestrzeni oraz 9 bitów narzędziowych o dużej długości 30 mm do dotarcia do trudnych miejsc. Radełkowanie na poszczególnych końcówkach narzędzi zapewnia dodatkowy uchwyt podczas wymiany lub wyjmowania z organizera i głowicy zapadkowej. Idealnie pasuje do pudełka do przechowywania.

FUNKCJE	12
KOŃCÓWKI	imbusy 2,5 / 3 / 4 / 5 / 6mm, Torx® T15 / T20 / T25 / T30, Klucz dynamometryczny / tuleja prędkości / końcówka na palec
ZAKRES	2 - 10 NM
MATERIAŁ KOŃC.	STAL UTWARDZANA S2
MATERIAŁ ZAPADKI	Stal hartowana
MATERIAŁ OBUD.	Aluminium / Tworzywo wysokiej jakości
DODATKI	Pudełko do przechowywania
ROZMIAR	15 x 2,5 x 2,15 cm (narzędzie dynamometryczne) 17 x 9 x 6 cm (pudełko)
WAGA	390 g
ART NO.	TT2600
CENA	599,90 zł



Dokładny, regulowany klucz dynamometryczny. Pociągnij i obróć, aby wybrać docelową wartość momentu obrotowego

Uchwyt na końcówki SPEED SLEEVE Zwiększa szybkość i wydajność



Poręczny organizer ułatwia dostęp do bitów. Duża długość bitu 30 mm ułatwia dotarcie do trudnych miejsc.

Nadaje się do ciasnych przestrzeni, w których nie zmieszczą się standardowe klucze



TORQ STICK 4-20Nm

Klucz dynamometryczny z regulowanym, wstępnie ustawionym zakresem 4-20 Nm. Posiada standardową odwracalną głowicę z grzechotką o napędzie sześciokątnym. Zawiera 9 końcówek narzędziowych o długości 30 mm do śrub o trudnej lokalizacji. Rowkowana powierzchnia na poszczególnych bitach zapewnia dodatkową przyczepność podczas zmiany lub zdejmowania.

FUNKCJE	11
KOŃCÓWKI	imbusy 3 / 4 / 5 / 6 / 8 / 10 mm, Torx® T25 / T30 / T40,
ZAKRES	4 - 20 NM
MATERIAŁ KOŃC.	STAL UTWARDZANA S2
MATERIAŁ ZAPADKI	Stal hartowana
MATERIAŁ OBUD.	Aluminium / Tworzywo wysokiej jakości
DODATKI	Narzędzie z grzechotką i 9-bitowy organizer
ROZMIAR	22,7 x 2,5 x 2,15 cm
WAGA	187g (tylko narzędzie dynamometryczne)
ART NO.	TT2592
CENA	499,90 zł

11 FUNKCJI

Dokładny mechaniczny klucz dynamometryczny o wysokim momencie obrotowym

Główka z grzechotką



W zestawie 9 końcówek narzędziowych

Szeroki zakres regulacji 4-20Nm



Obróć o pół obrotu, aby wyregulować o 0,5 Nm

Nm

Ikony pozycji dłoni

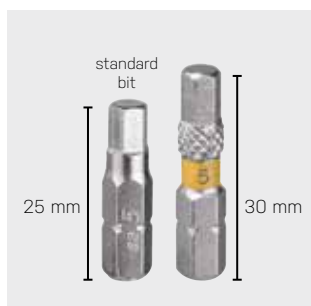

Końcówka o długości 30 mm ułatwia dostęp do trudno dostępnej śruby do aerodynamicznej sztycy lub hamulca szczękowego



Rowkowana powierzchnia ułatwia chwytanie i wyjmowanie bitów z organizera i głowicy z grzechotką



Śruby ramienia korby



Śruby tylnego amortyzatora i osi



Kompaktowy klucz dynamometryczny



Łatwy w użyciu i odczycie



Stosuje prawidłowe wartości momentu obrotowego



Zintegrowana komora na dwa bity



Zakres : 2 - 6 Nm



Zmieści się w torebce pod siodeł

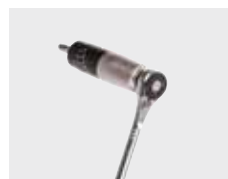

Kompatybilny z Topeak Ratchet Driver



Futurał mieści TorqBit i 5 narzędzi

NANO TORQBAR X

Kompaktowy, łatwy w użyciu i odczytu klucz dynamometryczny zapewnia prawidłowe dokręcanie śrub do zalecanych wartości momentu obrotowego. Dwa z twoich ulubionych bitów mogą być przenieszone w uchwycie Nano TorqBar X do natychmiastowego użycia. Zakres momentu obrotowego: 2 - 6 Nm.

FUNKCJE	7
NARZĘDZIA	Imbusy 3 / 4 / 5 Bity T20 / T25 Torx®
ZAKRES	2 - 6 Nm
MAT. NARZĘDZIA	Utwardzona stal
MAT. TORQBIT'A	Stal / Aluminium
MAT.OBUDOWY	Aluminium / Wysokiej jakości polimer
DODATKI	Zintegrowana komora na dwa bity, Futerał
ROZMIAR	15,2 x ø2,1 cm
WAGA	64 g 130 g (Narzędzia + 1 TorqBit + 2 bity)
ART NO.	TT2576
CENA	259,90 zł



NANO TORQBAR 4Nm / 5Nm / 6Nm

Nano TorqBar to najcieńszy i najbardziej kompaktowy klucz dynamometryczny dostępny na rynku, ale nie daj się zmylić tym rozmiarem. To precyzyjnie wykonane, wysokiej jakości narzędzie zarówno dla domowego mechanika, profesjonalnego sklepu rowerowego lub jako nagła pomoc ukryta w kieszeni koszulki. Dzisiejsze zaawansowane technologicznie ramy z włókna węglowego, komponenty i elektroniczne przerzutki wymagają dokładnego ustawienia momentu obrotowego dla bezpieczeństwa pracy, a Nano TorqBar dostarcza to, czego potrzebujesz. Jest dostępny w trzech wstępnie ustawionych wartościach, 4 Nm, 5Nm i 6 Nm i zawiera 5 najpopularniejszych końcówek, imbusy 3 / 4 / 5 mm i Torx T25 / T20. Dwie z ulubionych końcówek mogą być przewożone w uchwycie Nano TorqBar do natychmiastowego użycia i dają jeszcze większą mobilność podczas przejażdżki.

KOŃCÓWKI IMBUSOWE	3 / 4 / 5 mm	ROZMIAR	12 x 1,6 x 1,6 cm
KOŃCÓWKI TORX®	T20 / T25	WAGA	62 g (Narzędzie z 2 końcówkami)
MATERIAŁ NARZĘDZI	Hartowana stal	ART NO.	TT2564 (TorqBar 4) TT2565 (TorqBar 5) TT2566 (TorqBar 6)
MATERIAŁ OBUDOWY	Aluminium / Wysokiej jakości tworzywo	CENA	155,90 zł
DODATKI	Zintegrowana przegródka na dwie końcówki, Etui		



Smukły i poręczny klucz dynamometryczny
Stosuje poprawne wartości momentu obrotowego na śrubach delikatnych komponentów dla ich bezpieczeństwa
Zintegrowana komora na dwie końcówki



NANO TORQBOX 4Nm / 5Nm / 6Nm

Zaprogramowana głowica (4 Nm / 5 Nm / 6 Nm) będzie działać z każdym mini narzędziem posiadającym klucz imbusowy 5 mm (lub pojedynczym kluczem imbusowym 5 mm) aby zastosować prawidłową wartość momentu obrotowego na dokręcanych śrubach w celu zapobiegnięcia uszkodzeniu kosztownych części z karbonu. Etui do przechowywania jednej z głowic 4 Nm (5 Nm lub 6 Nm) oraz 5 najpopularniejszych końcówek (imbusy 3 / 4 / 5 mm i Torx T20 / T25).

NANO TORQBOX X

Najbardziej kompaktowa, regulowana głowica. Współpracuje z kluczem imbusowym 5 mm lub dowolnym mini-narzędziem z kluczem imbusowym 5 mm, aby zastosować prawidłową wartość momentu obrotowego na dokręcanych śrubach w celu zapobiegnięcia uszkodzeniu kosztownych części z karbonu. Zakres momentu obrotowego: 2 - 6 Nm.

FUNKCJE	6
NARZĘDZIA	Imbusy 3 / 4 / 5 Bity T20 / T25 Torx*
ZAKRES	2 - 6 Nm
MATERIAŁ NARZĘDZI	Utwardzona stal
MATERIAŁ GŁOWICY	Stal / Aluminium
DODATKI	Etui
ROZMIAR	6.9 x ø1.7 cm (Głowica)
WAGA	72 g (Głowica) 128 g (Głowica+bity+etui)
ART NO.	TT2575
CENA	209,90 zł

6 FUNKCJI



Najbardziej kompaktowa, regulowana głowica



Współpracuje z dowolnym kluczem imbusowym 5 mm



Etui mieści głowicę i 5 bitów narzędziowych



W komplecie pasek gumowy do połączenia z Mini Tool Topeak dostępnego oddzielnie

KOŃCÓWKI IMBUSOWE	3 / 4 / 5 mm
KOŃCÓWKI TORX*	T20 / T25
MATERIAŁ NARZĘDZI	Hartowana stal
ETUI	Wysokiej jakości tworzywo
DODATKI	Etui
ROZMIAR	5.4 x 5 x 2.2 cm
WAGA	75 g
ART NO.	TT2561 (TorqBox 4) TT2562 (TorqBox 5) TT2563 (TorqBox 6)
CENA	115,90 zł

5 FUNKCJI



Nastawiona wartość momentu



Zawiera etui do schowania 1 głowicy i 5 końcówek



Współpracuje z każdym kluczem imbusowym 5 mm



W komplecie pasek gumowy do połączenia z Mini Tool Topeak dostępnego oddzielnie



POMPKI



Niezależnie od tego, czy są to nasze pompki na sprężony gaz CO2, pompki- podłogowe z serii JoeBlow™, czy nasza szeroka linia mini, Topeak przygotuje Twoje opony szybko, dokładnie i wydajnie. W końcu jesteś tam, żeby jeździć. Nic więcej.





JOEBLOW™ BOOSTER

Pół kompresor - pół pompka. Booster JoeBlow™ po prostu ułatwia montaż opon bezdętkowych. Posiada zintegrowaną komorę powietrzną z aluminium, która przechowuje ładunek powietrza o pojemności 1 litra, do 160psi / 11 bar, aby szybko napełnić oponę i zapewnić prawidłowy montaż w bezdętkowych obręczach - tak jak kompresor w serwisie rowerowym. Przełącz się z trybu "CHARGE" na tryb "INFLATE", wtedy powietrze omija komorę i przepływa bezpośrednio do opony. Górny, czytelny manometr, spust powietrza oraz komfortowy uchwyt z polimeru o podwójnej gęstości w połączeniu z wyjątkowo długim węzłem i stabilną podstawą sprawia, że napompujesz bezdętkowe i standardowe opony z prędkością wichury!

GLÓWKA

SmartHead™ DX3 z przyciskiem zwalnającym i bardzo długim węzłem

CYLINDER

Anodowane aluminium z dużą komorą cylindra

MANOMETR

160 psi / 11 bar
Górny, analogowy

REGULACJA CIŚNIENIA

Przycisk upuszczania powietrza

RĄCZKA

Duża wyścielana /
Polimer podwójnej gęstości

PODSTAWA

Stal

DODATKI

Blokada węża

ROZMIAR

74 x 25 x 18,5 cm

WAGA

2,9 kg

ART. NO.

TJB-BST3

CENA

799,90 zł



Przycisk upuszczania powietrza



SmartHead™ DX3 niski profil aby zminimalizować niezamierzone zmniejszenie ciśnienia.

OPONY BEZDĘTKOWE

POŚREDNIE POMPOWANIE

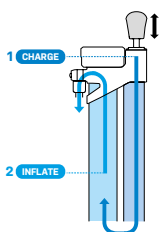

OPONY NORMALNE

BEZPOŚREDNIE POMPOWANIE

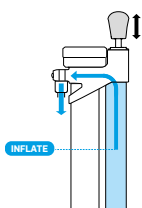

SMARTHEAD™

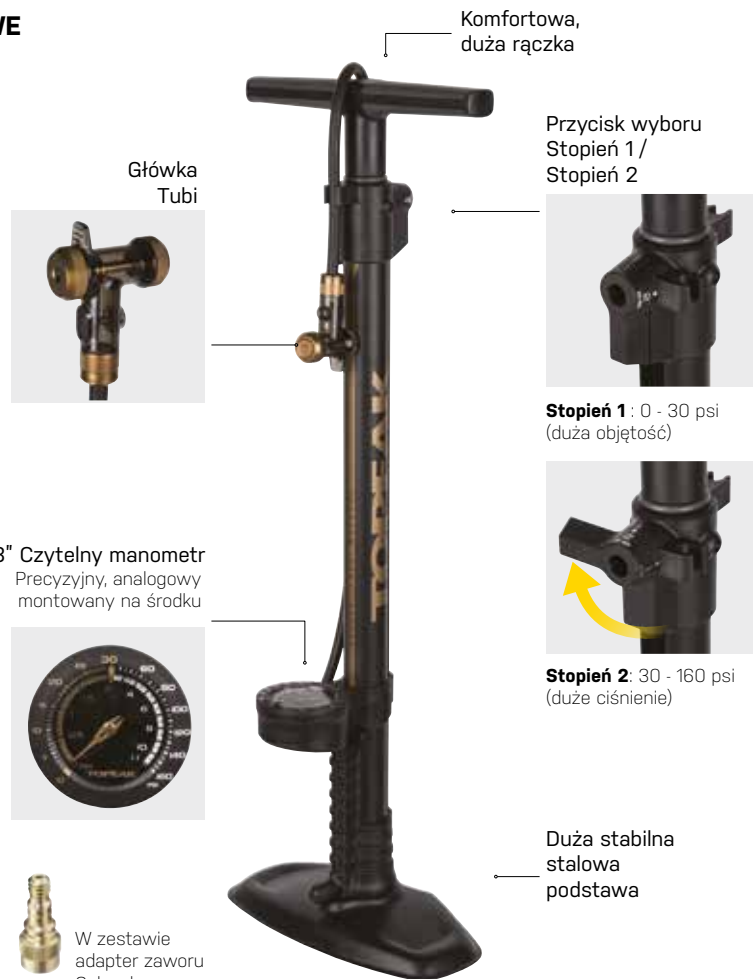

Komfortowa,
duża rączka

Główka
Tubi

Przycisk wyboru
Stopień 1 /
Stopień 2

3" Czytelny manometr

Precyzyjny, analogowy
montowany na środku

Stopień 1 : 0 - 30 psi
(duża objętość)

Stopień 2 : 30 - 160 psi
(duże ciśnienie)

Duża stabilna
stalowa
podstawa



W zestawie
adapter zaworu
Schrader

JOEBLOW™ TUBI 2 STAGE

JoeBlow™ Tubi 2Stage umożliwia szybki i łatwy montaż opon bezdętkowych. Innowacyjny Tubi-Head usuwa rdzeń zaworu Presta, zapewnia ogromny przepływ powietrza w celu szybkiego osadzenia i pompowania opony bezdętkowej bez utraty ciśnienia i przecieków uszczelnacza! 2-stopniowa konstrukcja pompki zapewnia wysokie ciśnienie lub dużą objętość powietrza za pomocą jednego przełącznika, aby szybko napełnić oponę o dowolnym rozmiarze.

Stopień 1 otwiera oba tłoki dla ogromnej objętości powietrza, osiągającej 30 psi przy 30% mniejszym wysiłku. Stopień 2 wykorzystuje mały tłok do wysokiego ciśnienia do 160 psi. Dokładny manometr z podwójną skalą zapewnia precyzyjne odczyty z niskociśnieniowych opon MTB i Fat Bike oraz wysokociśnieniowych opon do rowerów szosowych - wszystko tą samą pompką. Bardzo długi węzł o zwiększonym zasięgu i wytrzymałym, stalowym cylindrze i dużą stabilną podstawą sprawia, że jest to idealna pompka podłogowa do wszystkich rowerów.

GLÓWKA

Głowica z bardzo długim, w pełni obrotowym węzłem i wbudowanym przyciskiem upuszczania ciśnienia Pasuje do zaworów Presta / Schrader (adapter zaworu Schrader w zestawie)

RĄCZKA

Duża wyścielana /
Polimer podwójnej gęstości

CYLINDER

Malowana stal / Anodowane aluminium

PODSTAWA

Utwardzaba stal

MANOMETR

160 psi / 11 barów, 3-calowy, analogowy montowany na środku
Stopień 1: 0 - 30 psi
Stopień 2: 30 - 160 psi

DODATKI

Blokada węża,
adapter zaworu Schrader

ROZMIAR

74 x 26,6 x 18 cm

WAGA

2,3 kg

ART. NO.

TJB-T2STG

REGULACJA CIŚNIENIA

Przycisk upuszczania powietrza

CENA

499,90 zł



ZNAKOMITY 01/10
MountainBIKE Germany



SmartHead™
z przyciskiem
do upuszczania
powietrza



Wybierz tryb
pompowania



Stopień 1: 0-60 psi
Stopień 2: 60-120 psi
Stopień 3: 120-260 psi



Blokada chroni
wąż gdy nie jest
używany



Końcówki
do piłki i materaca
w specjalnym
uchwycie

Duży, czytelny manometr
zintegrowany z podstawą

* Nie zaleca się stosowania
z amortyzatorami



260 psi
18 bar

JOEBLOW™ ACE

Innowacyjna dwutłokowa, 3-stopniowa konstrukcja pozwala na wtłoczenie bardzo dużej objętości powietrza pod wielkim ciśnieniem w rekordowym czasie. Stopień 1 otwiera oba tłoki dla otrzymania 60 psi, stopień 2 otwiera duży tłok dla otrzymania 120 psi, stopień 3 otwiera mały tłok dla otrzymania 260 psi, SmartHead™ automatycznie dopasowuje się do każdego zaworu. Duża, stabilna, gumowana podstawa i długi wąż z blokadą.

GŁÓWKA

SmartHead™

CYLINDER

Aluminium anodowane

MANOMETR

Dolny, analogowy

WYDAJNOŚĆ

260 psi / 18 bar

WAŻ

Bardzo długi

REGULACJA CIŚN.

Przycisk zwalnający powietrze

RĄCZKA

Duża, wyścielana

PODSTAWA

Aluminium / Guma

DODATKI

Adapter zawodu Dunlop
Adapter zawodu Presta
Końcówka do piłki
i materaca
Blokada węża

ROZMIAR

26 x 18,5 x 74 cm

WAGA

2,4 kg

ART NO.

TJB-ACE

CENA

659,90 zł

JOEBLOW™ SPORT DIGITAL

Czytelny, cyfrowy miernik montowany na środku zapewnia dokładne odczyty ciśnienia w oponach do 160 psi / 11 bar. Głowica pompki TwinHead™ DX5 z wyjątkowo długim, nieplączącym się węzłem ułatwia dostęp do trzpieni zaworu. Wytrzymały, stalowy cylinder i duża stalowa podstawa z ergonomicznym, wyścielonym uchwytem ułatwiają szybkie pompowanie.

GŁÓWKA

TwinHead™ DX5, Zawory Presta / Schrader / Dunlop z bardzo długim, obrotowym węzłem

TŁOK

Malowana stal

MANOMETR

160 psi / 11 bar, Cyfrowy montowany na środku
(Tolerancja : < 100 psi ± 1 psi / > 100 psi ± 1%)

JEDNOSTKI

psi, bar, kg / cm²

BATERIE

CR2032 x 1 (w komplecie)

OBJĘTOŚĆ NA SKOK.

318 cc

RĄCZKA

Duża, wyścielana / polimer o podwójnej gęstości

PODSTAWA

Utwardzana stal

DODATKI

Amortyzujące, gumowe osłony do ochrony manometru, końcówki do piłki i materaca, uchwyt dokujący węża.

ROZMIAR

68 x 25,4 x 18 cm

WAGA

1,8 kg

ART NO.

TJB-S6-DG

CENA

399,90 zł

TWINHEAD TECHNOLOGY



Gumowy zderzak
chroni przed
uderzeniami



TwinHead™ DX5
z dłuższą dźwignią
dla łatwiejszego
użytkowania, do
zaworów Presta /
Schrader / Dunlop

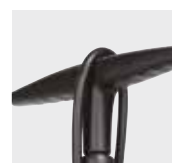

Polimer podwójnej
gęstości,
ergonomiczna, duża
rączka



SMARTHEAD™
THREE-STAGE™

SERIA TRANSFORMER EX

Idealny asystent do przechowywania i konserwacji rowerów.



NEW

TRANSFORMER URBAN EX

JoeBlow Urban EX ma zintegrowaną podstawkę, która łączy w sobie funkcjonalność pompki z domowym stojakiem demonstracyjnym i stojakiem do konserwacji. Hak na stojaku jest wyposażony w gumową wyściółkę, aby zapobiec uszkodzeniu ramy roweru. Udźwig 30kg i odpowiednia średnica rury, która jest kompatybilna z różnymi typami rowerów, czyni go wszechstronnym wyborem dla wszystkich właścicieli rowerów.

GLÓWKA	SmartHead® z bardzo długim węzłem
CYLINDER	Malowana stal
MANOMETR	120 psi/ 8 barów, analogowy montowany na podstawie 3,5".
WYDAJNOŚĆ	498 cc (na pchnięcie)
PODSTAWA	Polimer klasy inżynierskiej
CECHY	Przenośny stojak rowerowy / Regulowany hak
ROZMIAR	65.9 x 42.6 x 48.9 cm (Otwarty) 65.9 x 22.8 x 23.8 cm (Złożony)
WAGA	1.868 kg
MAX. UDŹWIG	30 kg
ART NO.	TTF-UE1
CENA	339,90 zł



SMARTHEAD™

NEW

TRANSFORMER MOUNTAIN EX

JoeBlow Mountain EX ma zintegrowaną podstawkę, która łączy w sobie funkcjonalność pompki z domowym stojakiem demonstracyjnym i stojakiem do konserwacji. Hak na stojaku jest wyposażony w gumową wyściółkę, aby zapobiec uszkodzeniu ramy roweru. Udźwig 30 kg i duża objętość wciąganego powietrza szczególnie nadaje się do rowerów górskich.

GLÓWKA	SmartHead® z bardzo długim węzłem
CYLINDER	Malowana stal
MANOMETR	60 psi/ 4 bar, analogowy montowany na podstawie 3,5".
WYDAJNOŚĆ	683 cc (na pchnięcie)
PODSTAWA	Polimer klasy inżynierskiej
CECHY	Przenośny stojak rowerowy / Regulowany hak
ROZMIAR	65.9 x 43.4 x 48.9 cm (Otwarty) 65.9 x 23.6 x 24.3 cm (Złożony)
WAGA	1.993 kg
MAX. UDŹWIG	30 kg
ART NO.	TTF-ME1
CENA	359,90 zł



SMARTHEAD™



Maksymalny udźwig

30KG



Maksymalny udźwig

30KG



3", duży i łatwy do odczytu wskaźnik inspirowany chronografem ze wskaźnikiem ciśnienia



Blue

White

200 psi
14 bar

Wąski tłok dla uzyskania bardzo wysokiego ciśnienia

Bardzo długi wąż (120 cm) zapewnia łatwy dostęp do przedniej i tylnej opony kiedy rower wisi na stojaku



Black

JOEBLOW™ SPORT III

Nowy JoeBlow III kontynuuje tradycję wyznaczania punktów odniesienia dla trwałości i wydajności pompki podłogowych, jednocześnie wprowadzając ulepszenia z powiększonym 3" manometrem i nową głowicą TwinHead DX. Wytrzymały stalowy cylinder i podstawa oraz ergonomiczny, wyściełany uchwyt sprawiają, że pompowanie opon jest niezwykle proste i wydajne.

GLÓWKA	Nowa głowka TwinHead™ DX z bardzo długim obrotowym węzłem, Presta / Schrader / Dunlop
CYLINDER	Malowana stal
MANOMETR	160 psi / 11 bar, 3" analogowy
POJEMNOŚĆ TŁOKA	317.5 cc
PODSTAWA	Utwardzana stal
DODATKI	Końcówka do piłki i materaca, blokada węża
ROZMIAR	67.8 x 25.3 x 11.7 cm
WAGA	1.68 kg
ART NO.	TJB-S6
CENA.	239,90 zł

TWINHEAD TECHNOLOGY



Nowy TwinHead™ DX z dłuższą dźwignią dla łatwiejszego użycia



Duża, ergonomiczna rączka z polimeru o podwójnej gęstości

JOEBLOW™ RACE

SmartHead™ z przyciskiem zwalnającym powietrze umożliwia precyzyjne doregulowanie ciśnienia. Stabilna, szeroka podstawa i cylinder z cieniowanej stali ułatwiają pompowanie do 200 psi / 14 bar. Bardzo długi wąż (120 cm) umożliwia łatwy dostęp do przedniej i tylnej opony gdy rower wisi na stojaku serwisowym.

GLÓWKA
SmartHead™ z przyciskiem wyboru i spustem powietrza

CYLINDER
Malowana stal

MANOMETR
Górny, analogowy

WYDAJNOŚĆ
200 psi / 14 bar

WĄŻ
Bardzo długi

RĄCZKA
Duża

PODSTAWA
Kompozyt

DODATKI
Końcówka do piłki i materaca
Blokada węża

ROZMIAR
19.3 x 26 x 67.5 cm

WAGA
1.4 kg

ART NO.
TJB-RC1B (Black)
TJB-RC1BU (Blue)
TJB-RC1W (White)

CENA
219,90 zł



Końcówka SmartHead™



Unikalny, czytelny manometr



Wąski cylinder dla ultra wysokiego ciśnienia



Bardzo długi wąż, 120 cm



Końcówki do piłki i materaca



SMARTHEAD™



160 psi
11 bar

Wąski cylinder
do ultra wysokiego
ciśnienia



Black

Red

White

JOEBLOW™ MAX HP

Niedroga pompa z funkcjami, które można znaleźć w dużo droższych produktach. Dwustronny TWINHEAD™ pasuje do wszystkich typów zaworów, a jego solidna budowa zapewni wiele lat pracy. Ciesz się ogromną mocą pompowania, z jakością i trwałością w przystępnej cenie.

GLÓWKA

TwinHead™, Presta / Schrader / Dunlop

CYLINDER

Malowana stal

MANOMETR

Środkowy, analogowy

WYDAJNOŚĆ

160 psi / 11 bar

WĄŻ

Bardzo długi

RĄCZKA

Duża, wyściełana

PODSTAWA

Kompozyt

DODATKI

Końcówka do piłki i materaca
Blokada węża

ROZMIAR

12.7 x 24 x 67.5 cm

WAGA

1.39 kg

ART NO.

TJB-M2B (Black)
TJB-M2R (Red)
TJB-M2W (White)

CENA

169,90 zł



TwinHead™

Unikalny, czytelny
manometr

Blokada węża

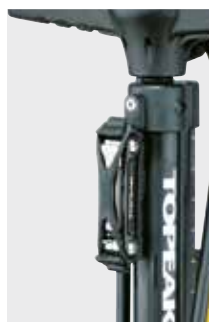
Końcówki
do piłki i materaca

Zamontuj na pompce
podłogowej za pomocą
wbudowanego otworu
montażowego



Zamontuj na pompce
podłogowej za pomocą
dołączonej obejmy

MINI TOOL CARRIER

Uchwyt montażowy do powieszenia narzędzi w szczyrunku na pompce podłogowej Topeak za pomocą wbudowanego otworu lub obejmy dołączonej do zestawu aby zapewnić łatwy dostęp lub przechowywanie mini narzędzi do rutynowych konserwacji. Mini Tool Carrier jest kompatybilny z Transformer™ X / XX, Joe Blow™ Elite II / Sport II / MAX HP. Uchwyt na narzędzia z gumowym paskiem pasuje do: Alien™ III / XS, Mini 20 Pro, Mini 9 Pro Carbon, Mini 9 Pro, Mini 18+, Mini 10, Mini 9, Mini 6, LumiTool 7.

MATERIAŁ

Plastik

KOMPATYBILNOŚĆ

Transformer™ X / XX,
Joe Blow™ Elite II /
Sport II / MAX HP

DODATKI

Regulacja naprężenia

ART NO.

TRK-JB20

CENA

25,90 zł



TWINHEAD™



* Używaj tylko nabojów CO₂ Topeak



Specjalnie zaprojektowane do triathlonu



AIRBOOSTER RACE POD X

AirBooster Race Pod X jest kompaktowym i kompletnie samowystarczalnym zestawem do pompowania opon zawierającym pompkę AirBooster CO₂, dwie łyżki do opon, dwa naboje CO₂ 16g i moduł mocujący z paskiem. Unikalny moduł montażowy na paski do wsporników okrągłych i aerodynamicznych pozwala na błyskawiczny dostęp do pompki. Idealne rozwiązanie do naprawy opon podczas wyścigów, rajdów i triathlonu.

GŁÓWKA	Presta/Schrader ze zintegrowaną zatyczką przeciwkurzowi
POMPKA	Aluminium CNC
ŁYŻKI	Wysokiej jakości tworzywo
MONTAŻ	Okrągłe lub aerodynamiczne rury
DODATKI	Moduł montażowy, 2 gwintowane naboje 16g CO ₂ *, Przegródka na łyżki i naboje CO ₂
ROZMIAR	12.3 x 6.8 x 5.8 cm
WAGA	173 g
ART NO.	TAB-RPX
CENA	219,90 zł



AIRBOOSTER CO2

AirBooster jest niewiarygodnie mały, lekki i łatwy w obsłudze. Wykonany precyzyjną obróbką CNC z litego aluminium, posiada kątową głowicę i pasuje do zaworów Presta oraz Schrader. Specjalny kształt umożliwia użytkownikowi regulację przepływu gazu podczas napełniania opony. Dwustronna konstrukcja umożliwia przechowywanie naboji. Dołączony silikonowy rękaw chroni dłoń podczas pompowania.

GŁÓWKA	Presta / Schrader ze zintegrowaną osłoną przeciwkurzową
MATERIAŁ	Aluminium CNC
DODATKI	Dwustronna konstrukcja umożliwia przechowywanie naboji 16g CO ₂ , Silikonowy rękaw ochronny
ROZMIAR	4.4 x 3.7 x 1.5 cm (urządzenie bez naboju)
WAGA	22.5 g (urządzenie bez naboju)
ART NO.	TAB-2
CENA	139,90 zł





MICRO AIRBOOSTER CO2

Micro AirBooster jest niewiarygodnie mały, lekki i łatwy w obsłudze. Wykonany precyzyjną obróbką CNC z litego aluminium pasuje do zaworów Presta i Schrader. Specjalny kształt umożliwia użytkownikowi regulację przepływu gazu podczas napełniania opony. Dołączony silikonowy rękaw ochronny chroni dłoń podczas pompowania.

GŁÓWKA	Presta / Schrader, naciśnij, aby napompować
MATERIAŁ	Aluminium CNC
DODATKI	1 gwintowany nabój 16g CO ₂ , silikonowy rękaw ochronny
ROZMIAR	4.6 x 2.2 x 2.2 cm (urządzenie bez naboju)
WAGA	15.5 g (urządzenie bez naboju)
ART NO.	TMB-2
CENA	135,90 zł



NANO AIRBOOSTER CO2

Niezwykle kompaktowa, lekka i łatwa w użyciu pompka CO2. Wykonany precyzyjnie z aluminium obrabianego CNC pasuje do zaworów Presta i Schrader i współpracuje z gwintowanymi nabojami 16g lub 25g. Wystarczy mocno wkręcić nabój, a następnie przykręcić głowicę do zaworu, odkręcić nabój, aby w ciągu kilku sekund uwolnić cały gaz z naboju CO2. Dołączona powłoka chroni dłonie przed zimnymi nabojami podczas napełniania.

GŁÓWKA	Presta / Schrader
MATERIAŁ	Aluminium CNC
DODATKI	1 gwintowany nabój CO2 16g i osłona w zestawie
ROZMIAR	2,8 x 1,5 x 1,5 cm
WAGA	8,2 g (bez naboju CO2)
ART NO.	TNAB-16
CENA	75,90 zł



NANO AIRBOOSTER

Niezwykle kompaktowa, lekka i łatwa w użyciu pompka CO2. Wykonany precyzyjnie z aluminium obrabianego CNC pasuje do zaworów Presta i Schrader i współpracuje z gwintowanymi nabojami 16g lub 25g. Wystarczy mocno wkręcić nabój, a następnie przykręcić głowicę do zaworu, odkręcić nabój, aby w ciągu kilku sekund uwolnić cały gaz CO2.

GŁÓWKA	Presta/Schrader
POMPKA	Aluminium CNC
ROZMIAR	2,8 x 1,5 x 1,5 cm
WAGA	8,2 g
ART NO.	TNAB-1
CENA	55,90 zł



2 szt.

CO2 CARTRIDGE 16G

2 lekkie naboje do pompki na sprężone powietrze.

WAGA	16g
ART NO.	TCOT2
CENA	39,90 zł



Przycisk uwalniania powietrza



Duży wyświetlacz LCD



*Ultraprecyzyjna, cyfrowa
pompka do amortyzatorów*

Trwały i elastyczny wąż w oplocie

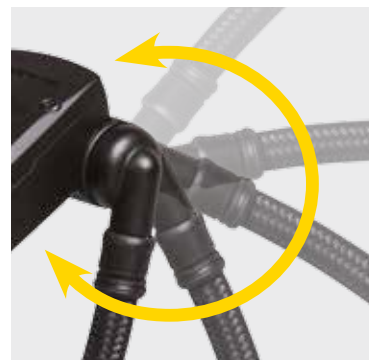
**Pressure-Rite Technology**

Złącze Pressure-Rite ułatwia ustawienie odpowiedniego ciśnienia i eliminuje utratę powietrza podczas rozłączania



*Wysokie ciśnienie
do napełniania przednich
i tylnych amortyzatorów*

POCKETSHOCK DIGITAL

Kompaktowa pompka do amortyzatorów z czytelnym manometrem cyfrowym zapewniającym dokładne odczyty ciśnienia do 300 psi / 20,7 bar. Złącze Pressure-Rite i przycisk upuszczania powietrza sprawia, że ustawianie ciśnienia jest łatwe i szybkie, podczas zdejmowania złącza nie występuje utrata ciśnienia, a obrotowy wąż nie przeszkadza podczas pompowania.

GLÓWKA	Zawór Pressure-Rite	DODATKI	Elastyczny, obrotowy wąż
CYLINDER	Aluminium	ROZMIAR	25.8 x 4.5 x 3 cm
MANOMETR	300psi / 20.7bar, Cyfrowy	WAGA	203 g
POJEMNOŚĆ TŁOKA	12,4 cc	ART NO.	TPSDG-1
REG. CIŚNIENIA	Przycisk uwalniania powietrza	CENA	369,90 zł
RĄCZKA	Dwugęstościowy polimer		

TECHNOLOGIA PRESSURE-RITE



POCKETSHOCK DXG XL

Większy brat PocketShock DXG! Precyzyjna pompa do amortyzatorów z wysuniętym cylindrem do szybkiego pompowania i czytelny manometr do dokładnych odczytów ciśnienia do 360 psi / 24,8 barów. Przycisk uwalniania powietrza i złącze Pressure-Rite ułatwiają ustawienie odpowiedniego ciśnienia i eliminują straty powietrza podczas odłączania, podczas gdy elastyczny wąż odciąża trzpień zaworu podczas pompowania.

GLÓWKA	Zawór Pressure-Rite
CYLINDER	Aluminium
MANOMETR	360 psi / 24.8 bar, Analogowy
POJEMNOŚĆ TŁOKA	18.8 cc
REG. CIŚNIENIA	Przycisk uwalniania powietrza
RĄCZKA	Dwugęstościowy polimer
DODATKI	Elastyczny, obrotowy wąż
ROZMIAR	30.5 x 4.5 x 4.3 cm
WAGA	203 g
ART NO.	TPSDXG-XL
CENA	269,90 zł

TECHNOLOGIA PRESSURE-RITE

POCKETSHOCK DXG

Precyzyjna pompa do widelcy i amortyzatorów z łatwym do odczytania wskaźnikiem zapewniającym dokładne odczyty ciśnienia do 360 psi / 24,8 barów. Przycisk uwalniania powietrza i złącze Pressure-Rite ułatwiają ustawienie odpowiedniego ciśnienia i eliminują straty powietrza podczas odłączania, podczas gdy elastyczny wąż odciąża trzpień zaworu podczas pompowania.

GLÓWKA	Zawór Pressure-Rite
CYLINDER	Aluminium
MANOMETR	360 psi / 24.8 bar, Analogowy
POJEMNOŚĆ TŁOKA	11.1 cc
REG. CIŚNIENIA	Przycisk uwalniania powietrza
RĄCZKA	Dwugęstościowy polimer
DODATKI	Elastyczny, obrotowy wąż
ROZMIAR	21.5 x 4.5 x 4.3 cm
WAGA	170 g
ART NO.	TPSDXG-1
CENA	249,90 zł

TECHNOLOGIA PRESSURE-RITE



ROADIE 2 STAGE

Minipompka Roadie 2Stage jest wyposażona w innowacyjny selektor ciśnienia 2Stage, który pozwala wybrać dużą objętość lub wysokie ciśnienie, aby szybko i bez wysiłku napełnić oponę roweru szosowego. Kompaktowy rozmiar z łatwością mieści się w kieszeni koszulki.

GLÓWKA	Zawór Presta z blokadą kciuka i zintegrowaną osłoną przeciwpylową
CYLINDER	Aluminium
POJEMNOŚĆ TŁOKA	160 psi / 11 bar Etap 1 — duża objętość 0 - 75 psi Etap 2 — wysokie ciśnienie - 75 - 160 psi
RĄCZKA	Aluminium
ROZMIAR	16,2 x 3,2 x 2,5 cm
WAGA	89 g
ART NO.	TRD-2STG
CENA	179,90 zł



GRAVEL 2 STAGE

Minipompka Gravel 2Stage jest wyposażona w innowacyjny selektor ciśnienia 2Stage, który pozwala wybrać dużą objętość lub wysokie ciśnienie, aby szybko i bez wysiłku napełnić oponę roweru gravelowego. Kompaktowy rozmiar z łatwością mieści się w kieszeni koszulki.

GLÓWKA	Zawór Presta z blokadą kciuka i zintegrowaną osłoną przeciwpylową
CYLINDER	Aluminium
POJEMNOŚĆ TŁOKA	90 psi / 6 bar Etap 1 — duża objętość 0 - 60 psi Etap 2 — wysokie ciśnienie 60 - 90 psi
RĄCZKA	Aluminium
ROZMIAR	18,4 x 3,6 x 2,8 cm
WAGA	101 g
ART NO.	TGV-2STG
CENA	179,90 zł



Zawór Presta z zatyczką
Aluminiowa dźwignia blokady kciuka
zapewnia hermetyczne uszczelnienie



Boczny uchwyt do montażu
w zestawie





Pompy z serii RaceRocket są częścią Team Issue i zostały zaprojektowane specjalnie na potrzeby Pucharu Świata.



reddot award 2015 winner



Modele RaceRocket i MT są wyposażone w innowacyjną głowicę SmartHead/ThreadLock pompującą zarówno zawory Presta i Schrader.



RACEROCKET MT

Pompa z zaworem SmartHead™ ThreadLock do zaworów Presta i Schrader. Efektywnie i płynnie napełnia dętki do 90 psi / 6 bar. Gruby aluminiowy tłok szybko pompuje dętki. Wyciągany, elastyczny wąż zapobiega wyginaniu się wentyli podczas pompowania. Aluminiowa konstrukcja jest lekka i wytrzymała. Dedykowana do dętek MTB.

GLÓWKA

SmartHead™ Thread-Lock ze zintegrowaną zatyczką

ROZMIAR

19,6 x 3,7 x 3,3 cm

KOLOR

czarny, srebrny

CYLINDER

Aluminium CNC

WAGA

114 g

RĄCZKA

Aluminium/Guma

ART NO.

TRR-MT2B (black)
TRR-MT2S (silver)

WYDAJNOŚĆ

120 psi / 8 bar

CENA

199,90 zł

DODATKI

Presta Core Tool
Uchwyt montażowy

RACEROCKET HP

Pompa z zaworem SmartHead™ ThreadLock do zaworów Presta i Schrader. Efektywnie napełnia dętki szosowe do 160 psi / 11 bar. Wyciągany, elastyczny wąż zapobiega wyginaniu się wentyli podczas pompowania. Aluminiowa konstrukcja jest lekka i wytrzymała. Mały rozmiar zmieści się w kieszeni. Dedykowana do dętek szosowych.

GLÓWKA

SmartHead™ Thread-Lock ze zintegrowaną zatyczką

ROZMIAR

18 x 2,6 x 2,1 cm

KOLOR

czarny, srebrny

CYLINDER

Aluminium CNC

WAGA

82 g

RĄCZKA

Aluminium/Guma

ART NO.

TRR-HP2B (black)
TRR-HP2S (silver)

WYDAJNOŚĆ

160 psi / 11 bar

CENA

179,90 zł

DODATKI

Uchwyt montażowy
Presta Core Tool

RACEROCKET

Skutecznie pompuje dętki do 120 psi. Wyciągany wąż zapobiega wyginaniu się wentyli podczas pompowania. Mocna i lekka aluminiowa konstrukcja. Gumowana rączka zapewnia doskonały chwyt. Nieвелиki, kieszonkowy rozmiar.

GLÓWKA

SmartHead™ ThreadLock ze zintegrowaną zatyczką

ROZMIAR

18 x 3,6 x 2,5 cm

KOLOR

czarny, srebrny,
czerwony, niebieski

CYLINDER

Aluminium CNC

WAGA

85 g

RĄCZKA

Aluminium/Guma

ART NO.

TRR-2B (black)
TRR-2S (silver)
TRR-2R (red)
TRR-2DB (dark blue)

WYDAJNOŚĆ

120 psi / 8bar

DODATKI

Presta Core Tool
Uchwyt montażowy

CENA

159,90 zł

TECHNOLOGIA TT TWINTURBO

Innowacyjna technologia TT Twin Turbo umożliwia skompresowanie dużej ilości powietrza w pompce podczas pociągnięcia i pompowanie pod wysokim ciśnieniem, aby zaoszczędzić czas i wysiłek.



SPRĘŻANIE

Pociągnij w dół, aby skompresować dużą objętość powietrza

POMPOWANIE

Pchnij do góry, aby nadmuchać za pomocą wysokiego ciśnienia

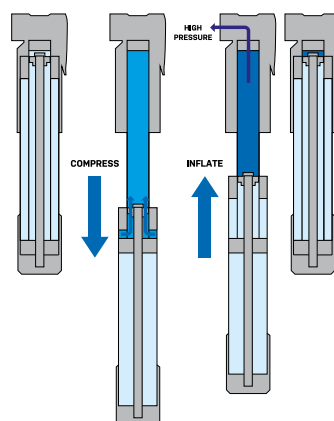
MOUNTAIN TT_G TWIN TURBO

Mountain TT_G Twin Turbo z dużym, zintegrowanym, czytelnym, analogowym manometrem z łatwością napełniają wszystkie opony MTB o wyższym ciśnieniu. Technologia TwinTurbo wykorzystuje oba uderzenia, aby skompresować powietrze i uzyskać wysokie ciśnienie wyjściowe oszczędzając czas i wysiłek. Zintegrowana zatyczka przeciwkuczowa utrzymuje główkę pompki w czystości, a dźwignia blokady zapewnia hermetyczne uszczelnienie.

GLÓWKA	Presta / Schrader / Dunlop ze zintegrowaną zatyczką
CYLINDER	Aluminium
BŁOKADA / RĄCZKA	Polimer
WYDAJNOŚĆ	60 psi / 4 bar, 1-1/8" Analogowy
POJEMNOŚĆ TŁOKA	91 cc
DODATKI	Boczny uchwyt do roweru
ROZMIAR	25.3 x 4.9 x 4 cm
WAGA	227 g
ART NO.	TMTT-1G
CENA	199,90 zł

TT TWINTURBO TECHNOLOGYMOUNTAIN TT TWIN TURBO

Pompka Mountain TT Twin Turbo z łatwością napełnia zarówno opony FAT BIKE, MTB i przełajowe. Technologia TwinTurbo wykorzystuje oba uderzenia, aby skompresować powietrze, aby uzyskać wysokie ciśnienie wyjściowe oszczędzając oszczędzając czas i wysiłek. Zintegrowana zatyczka przeciwkuczowa utrzymuje główkę pompki w czystości, a dźwignia blokady zapewnia hermetyczne uszczelnienie.

GLÓWKA	Presta / Schrader / Dunlop ze zintegrowaną zatyczką
CYLINDER	Aluminium
BŁOKADA / RĄCZKA	Plastik
WYDAJNOŚĆ	120 psi / 8 bar
POJEMNOŚĆ TŁOKA	90.9 cc
DODATKI	Boczny uchwyt do roweru
ROZMIAR	22 x 5 x 4 cm
WAGA	192 g
ART NO.	TMTT-1
CENA	159,90 zł

TT TWINTURBO TECHNOLOGY



TECHNOLOGIA DA DUAL-ACTION

Dostarcza powietrze podczas pchania oraz ciągnięcia tłoka aby napompować opony 2X szybciej.

Pociągnij w dół
aby pompować

Pociągnij w górę
aby pompować

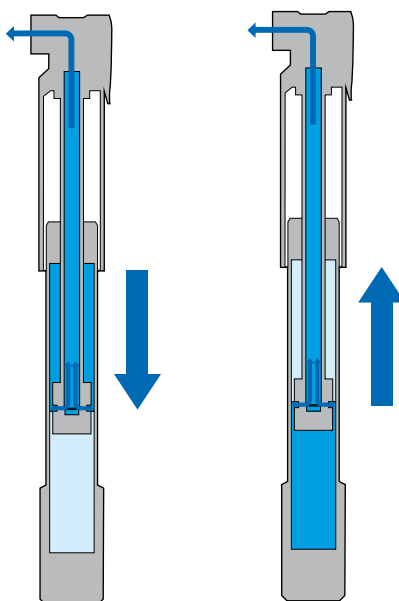

Duży zintegrowany, łatwy do odczytania wskaźnik analogowy o średnicy 1-1/8"

MOUNTAIN DA_G

Wersja z większym cylindrem zwiększa ilość powietrza dla fanów MTB. Duży, zintegrowany, dokładny wskaźnik analogowy 1-1/8" zapewnia za każdym razem doskonały odczyt. Dwufunkcyjny (DA) podwaja objętość przy każdym skoku i szybko pompuje opony dożądanego ciśnienia. Zintegrowana osłona przeciwkurzowa utrzymuje główkę pompki czystą, a dźwignia blokady zapewnia hermetyczne uszczelnienie

GŁÓWKA	Presta / Schrader / Dunlop ze zintegrowaną zatyczką
CYLINDER	Aluminium
BŁOKADA / RĄCZKA	Polimer
WYDAJNOŚĆ	60 psi / 4 bar, 1-1/8" Analogowy
POJEMNOŚĆ TŁOKA	82 cc (pull + push)
DODATKI	Główka Dual action Boczny uchwyt do roweru
ROZMIAR	22.3 x 4.6 x 3.4 cm
WAGA	152 g
ART NO.	TMDA-1G
CENA	159,90 zł

DA DUAL-ACTION TECHNOLOGY

MOUNTAIN DA

Duża pojemność cylindra podwaja objętość pompowanego powietrza za każdym pociągnięciem. Dwufunkcyjny (DA) podwaja objętość przy każdym skoku i szybko pompuje opony dożądanego ciśnienia. Zintegrowana osłona przeciwkurzowa utrzymuje główkę pompki czystą, a dźwignia blokady zapewnia hermetyczne uszczelnienie

GŁÓWKA	Presta / Schrader / Dunlop ze zintegrowaną zatyczką
CYLINDER	Aluminium
BŁOKADA / RĄCZKA	Plastik
WYDAJNOŚĆ	60 psi / 4 bar
POJEMNOŚĆ TŁOKA	81.4 cc (pull + push)
DODATKI	Główka Dual action Boczny uchwyt do roweru
ROZMIAR	22.3 x 4.6 x 3.4 cm
WAGA	126 g
ART NO.	TMDA-1
CENA	99,90 zł

DA DUAL-ACTION TECHNOLOGY



ROADIE DA_G

Najbardziej kompaktowa, lekka pompka Dual Action z manometrem, którą zmieścisz w dowolnym miejscu. Duży, zintegrowany, dokładny wskaźnik analogowy 1-1/8". Dual Action (DA) podwaja objętość powietrza i pompuje opony do 120 psi / 8 bar. Zintegrowana osłona przeciwkurzowa utrzymuje główkę pompki czystą, a dźwignia blokady zapewnia hermetyczne uszczelnienie.

GLÓWKA	Presta Dunlop ze zintegrowaną zatyczką
CYLINDER / BLOKADA	Aluminium
RĄCZKA	Polimer
WYDAJNOŚĆ	120 psi / 8 bar, 1-1/8" Analog
POJEMNOŚĆ TŁOKA	36 cc (pull + push)
DODATKI	Główka Dual action Boczny uchwyt do roweru
ROZMIAR	21.8 x 3.4 x 3.1 cm
WAGA	116 g
ART NO.	TRDA-1G
CENA	159,90 zł

DA DUAL-ACTION TECHNOLOGY

ROADIE DAX

Najdłuższa i najcieńsza wersja z serii pompek DA szybko napełnia opony szosowe wymagające wyższego ciśnienia. Dual Action (DA) podwaja objętość powietrza i pompuje opony do 120 psi / 8 bar. Zintegrowana osłona przeciwkurzowa utrzymuje główkę pompki czystą, a dźwignia blokady zapewnia hermetyczne uszczelnienie.

GLÓWKA	Presta Dunlop ze zintegrowaną zatyczką
CYLINDER / BLOKADA	Aluminium
RĄCZKA	Plastik
WYDAJNOŚĆ	120 psi / 8 bar
POJEMNOŚĆ TŁOKA	66.9 cc (pull + push)
DODATKI	Główka Dual action Boczny uchwyt do roweru
ROZMIAR	25.8 x 3.2 x 2.8 cm
WAGA	118 g
ART NO.	TRDAX-1
CENA	115,90 zł

DA DUAL-ACTION TECHNOLOGY

ROADIE DA

Najbardziej kompaktowa i lekka wersja z serii pompek DA z łatwością mieści się w kieszeni koszulki. Dual Action (DA) podwaja objętość powietrza i pompuje opony do 120 psi / 8 bar. Zintegrowana osłona przeciwkurzowa utrzymuje główkę pompki czystą, a dźwignia blokady zapewnia hermetyczne uszczelnienie.

GLÓWKA	Presta Dunlop ze zintegrowaną zatyczką
CYLINDER / BLOKADA	Aluminium
RĄCZKA	Plastik
WYDAJNOŚĆ	120 psi / 8 bar
POJEMNOŚĆ TŁOKA	36.1 cc (pull + push)
DODATKI	Główka Dual action Boczny uchwyt do roweru
ROZMIAR	18.3 x 3.2 x 2.8 cm
WAGA	95 g / 3.35 oz
ART NO.	TRDA-1
CENA	89,90 zł

DA DUAL-ACTION TECHNOLOGY



MINI DUAL DXG

Dual Action tłoczy podwójną objętość powietrza podczas każdego pchnięcia. Wbudowany ciśnieniomierz do precyzyjnego pompowania. Miękka główka z Kraton'u i plastikowa rączka dla pewnego chwytu podczas pompowania. SmartHead™ pracuje z zaworami Presta i Schrader. Skutecznie pompuje dętki do 120 psi / 8bar.

GLÓWKA

Presta / Schrader
SmartHead™

DODATKI

Dual Action
Uchwyt montażowy

CYLINDER

Aluminium

ROZMIAR

23,1 x 4,7 x 3,2 cm

MANOMETR

Analogowy

WAGA

170 g

DŹWIGNIA GLÓWKI

Aluminium

ART NO.

TMD-2G

RĄCZKA

Plastik / Kraton

CENA

139,90 zł

WYDAJNOŚĆ

120 psi / 8 bar

SMARTHEAD DUAL-ACTION TECHNOLOGY

MINI DUAL DX

Dual action tłoczy podwójną objętość powietrza podczas każdego pchnięcia. Miękka główka z Kraton'u i plastikowa rączka dla pewnego chwytu podczas pompowania. Pracuje z zaworami Presta i Schrader. Wersja DX z samodopasowującą się główką Smarthead. Skutecznie pompuje dętki do 120 psi.

GLÓWKA

Presta / Schrader
SmartHead™ (DX)

WYDAJNOŚĆ

120 psi / 8 bar

ROZMIAR

23,1 x 4,7 x 3,2 cm

CYLINDER

Aluminium

DŹWIGNIA GLÓWKI

Plastik

WAGA

150g

RĄCZKA

Plastik / Kraton

ART NO.

TMD-2

DODATKI

Dual Action
Uchwyt montażowy

CENA

125,90 zł

SMARTHEAD DUAL-ACTION TECHNOLOGY

PEAK DX II

Mocny, w pełni aluminiowy cylinder. Składana rączka typu T dla lepszego uchwytu i większego komfortu podczas pompowania. SmartHead™ pracuje z zaworami Presta i Schrader bez wymiany części. Skutecznie pompuje dętki do 120 psi / 8bar.

GLÓWKA

SmartHead™

KOLOR

Srebrny, Czarny

CYLINDER

Cieniowane aluminium

ROZMIAR

25 x 5,9 x 3,2 cm

DŹWIGNIA GLÓWKI

Aluminium

WAGA

155 g

RĄCZKA

T-Typ Plastik / Kraton

ART NO.

TPD-3B

WYDAJNOŚĆ

120 psi / 8 bar

CENA

125,90 zł

DODATKI

Single Action
Uchwyt montażowy
Osłona p. kurzowi

SMARTHEAD TECHNOLOGY



MINI DUAL G

Dual action tłoczy podwójną objętość powietrza podczas każdego pchnięcia. Wbudowany ciśnieniomierz do precyzyjnego pompowania. Miękka główka z Kraton'u i plastikowa rączka dla pewnego chwytu podczas pompowania. Pracuje z zaworami Presta, Schrader i Dunlop. Skutecznie pompuje dętki do 120 psi.

GLÓWKA

Presta / Schrader / Dunlop

CYLINDER

Aluminium

MANOMETR

Analogowy

DŹWIGNIA GŁÓWKI

Plastik

RĄCZKA

Plastik / Kraton

WYDAJNOŚĆ

120 psi/ 8 bar

DODATKI

Dual Action
Uchwyt montażowy
Osłona przeciw kurzowi

ROZMIAR

27,4 x 3,8 x 1,8 cm

WAGA

158 g

ART NO.

TMMB-2G

CENA

99,90 zł

DUAL-ACTION TECHNOLOGY



MINI DUAL

Dual action tłoczy podwójną objętość powietrza podczas każdego pchnięcia. Miękka główka z Kraton'u i plastikowa rączka dla pewnego chwytu podczas pompowania. Pracuje z zaworami Presta, Schrader i Dunlop. Skutecznie pompuje dętki do 120 psi.

GLÓWKA

Presta / Schrader / Dunlop

CYLINDER

Aluminium

DŹWIGNIA GŁÓWKI

Plastik

RĄCZKA

Plastik / Kraton

DODATKI

Dual Action
Uchwyt montażowy
Osłona przeciw kurzowi

WYDAJNOŚĆ

120 psi/ 8 bar

ROZMIAR

27,4 x 3,8 x 1,8 cm

WAGA

148 g

ART NO.

TMMB-2

CENA

79,90 zł

DUAL-ACTION TECHNOLOGY



PEAKINI II

Skutecznie pompuje dętki do 90 psi. Składana rączka typu T dla lepszego uchwytu i większego komfortu podczas pompowania. Współpracuje z zaworami Schrader, Presta i Dunlop. Zatyczka przeciwkurzowa chroni wnętrze pompki.

GLÓWKA

Presta / Schrader / Dunlop

CYLINDER

Plastik

DŹWIGNIA GŁÓWKI

Plastik

RĄCZKA

Typu T, plastik

WYDAJNOŚĆ

90 psi/ 6 bar

DODATKI

Uchwyt montażowy
Osłona przeciw kurzowi

ROZMIAR

27,5 x 5 x 3,2 cm

WAGA

132 g

ART NO.

TPKN-2

CENA

69,90 zł

DUAL-ACTION TECHNOLOGY

Cyfrowa precyzja do 260psi / 18 bar

SMARTGAUGE D2X

Ten elegancki, lekki i kompaktowy cyfrowy manometr bezproblemowo współpracuje z zaworami Presta i Schrader bez wymiany wewnętrznych części głowicy. Manometr cyfrowy zapewnia dokładne odczyty ciśnienia do 260 psi / 18 barów. Podświetlany obrotowy wskaźnik 360° jest łatwy do odczytania pod dowolnym kątem w świetle dziennym lub w ciemności. Kompatybilny z oponami rowerowymi / motocyklowymi / samochodowymi, widelcami i amortyzatorami, a tryb regulacji ciśnienia powietrza w sposób ciągły odczytuje ciśnienie podczas używania przycisku zwalniania powietrza w celu precyzyjnej regulacji ciśnienia w oponach.

GŁÓWKA	SmartHead®
MANOMETR	5~260psi / 0.35~18bar Podświetlany wyświetlacz
JEDNOSTKI	psi, bar, kg / cm ²
BATERIE	CR2032 x 1 (w zestawie)
REGULACJA	Przycisk uwalniania powietrza
MATERIAŁ	Polimer inżynierski
DODATKI	Obrotowy manometr, automatyczne włączanie i wyłączenie, alarm ostatniego odczytu
ROZMIAR	11.8 x 4.2 x 1.9 cm
WAGA	56 g
ART NO.	TSG-D2X
CENA	179,90 zł

SMARTHEAD



Wybór jednostek ciśnienia powietrza dla psi, bar i kg/cm² do pomiaru ciśnienia w oponach



Bezproblemowo współpracuje z zaworami Presta i Schrader bez zmiany wewnętrznych części głowicy



Tryb regulacji zapewnia **ciągły odczyt ciśnienia** podczas używania przycisku zwalniania powietrza w celu dokładnej regulacji ciśnienia w oponach



Obracany o 360 stopni wyświetlacz jest czytelny pod każdym kątem



Kompatybilny z oponami rowerowymi, motocyklowymi i samochodowymi





Zintegrowany z pompką do pompowania opon i pomiaru ciśnienia w oponach



Działa jako miernik ciśnienia w oponach



360°
Obrotowy wskaźnik 360 stopni jest łatwy do odczytania pod dowolnym kątem

SHUTTLE™ GAUGE G2

Miniaturowy ciśnieniomierz można zamocować między pompką a zaworem w celu odczytu ciśnienia podczas pompowania lub używać samodzielnie. Zapewnia odczyty ciśnienia do 160 psi / 11 barów. Obrotowy wskaźnik jest czytelny, a głowica współpracuje z zaworami Presta, Schrader lub Dunlop* w rowerach / motocyklach / oponach samochodowych lub amortyzatorach. Dźwignia Thumb Lock zapewnia hermetyczne uszczelnienie. Przycisk zwalnający powietrze umożliwia precyzyjne dostrojenie ciśnienia.

KOMPATYBILNOŚĆ GŁÓWKI	Presta / Schrader
KOMPATYBILNOŚĆ OPONY	Presta / Schrader / Dunlop
MANOMETR	160 psi / 11 bar, 1-1/2" analogowy
REGULACJA CIŚNIENIA	Przycisk zwalnający
MATERIAŁ	Wysokiej klasy polimer / aluminium
DODATKI	Obrotowy 360°, osłona przeciwpyłowa
ROZMIAR	6,2 x 5,8 x 3 cm
WAGA	50 g
ART NO.	TSUTG-04
CENA	169,90 zł

* Odczyt ciśnienia w zaworach Dunlop występuje tylko podczas napełniania.

SMARTGAUGE D2

Druga generacja cyfrowego ciśnieniomierza wyposażonego w obrotowy SmartHead™ działającego z zaworami Presta i Schrader bez zmiany części. Precyzyjny ciśnieniomierz odczytuje 250 psi/17bar i jest przeznaczony do stosowania z oponami, widelcami i amortyzatorami a także mierzy ciśnienie w oponach motocykli i aut. Wyświetlacz LCD może być zaprogramowany, aby pokazać ciśnienie w PSI, Bar, lub kg/cm².



Obrotowy 180° SmartHead™



Spust powietrza do uzyskania precyzyjnego ciśnienia

GŁÓWKA	SmartHead™	WYDAJNOŚĆ	250 psi / 17 bar
MANOMETR	Cyfrowy - PSI, Bar, kg/cm ²	DODATKI	Obrotowa głowka
BATERIE	CR2032 x 1 (w kompl.)	ROZMIAR	10,2 x 4,5 x 3,5 cm
REGULACJA CIŚN.	Spust powietrza	WAGA	65 g
OBUDOWA	Wysokiej jakości tworzywo	ART NO.	TSG-02
		CENA	155,90 zł



SMARTHEAD™





BIKEPACKING



Pokusa spędzenia czasu na bezdrożach przyciąga wielu rowerzystów planujących długie przygody, gdzie ich rowery i sprzęt muszą znosić wiele godzin codziennej jazdy. Często ten sprzęt jest użytkowy zarówno w formie, jak i w funkcji, jednak uważamy, że można spakować się elegancko i stylowo. Przedstawiamy naszą serię Bikepacking. Cztery torby, które łatwo pomieszczą różne przedmioty potrzebne do długich wycieczek ... i świetnie wyglądają!





■ BLACK



■ GREEN

FRONTLOADER

Zapakuj cały potrzebny sprzęt i ciesz się swobodą jazdy rowerem. FrontLoader jest idealny do przenoszenia lekkich, ale nieporęcznych przedmiotów, takich jak śpiwory, sprzęt kempingowy i zapasowa odzież. Wyposażony w mocną zewnętrzną uprzęż nośną, wykonany z trwałych materiałów odpornych na ścieranie i wodę. Można go łatwo zainstalować lub zdjąć za pomocą dwóch pasek, specjalnych elementów dystansowych i klamer. Specjalny typ mocowania zwiększa stabilność ładunku. 8-litrowy wyjmowany wodoodporny drybag zapewnia całkowitą ochronę zawartości przed deszczem i błotem, a wbudowany przycisk pozwala kompresować jej zawartość.

POJEMNOŚĆ	8 L
MATERIAŁ	Polietylen / EVA / PU z antypoślizgową teksturą Trwały, wodoodporny i odporny na plamy
MONTAŻ	Wytrzymałe gumowe podkładki i paski z klamrami do szybkiego zdejmowania
WODOODPORNOŚĆ	10,000 mm (wodoodporna torba transportowa)
NOŚNOŚĆ	5 kg
DODATKI	Wodoodporna torba transportowa, zawór do kompresowania
ROZMIAR	33 x 28,7 x 5 cm / 50 x 15 x 15 cm / (wodoodporna torba transportowa)
WAGA	381 g (Black) / 319 g (Green) 134 g / (Gumowe podkładki)
ART NO.	TBP-FL2B (Black) / TBP-FL2G (Green)
CENA	359,90 zł



Łatwy i bezpieczny montaż do kierownicy i główki ramy za pomocą regulowanych pasek. Elastyczna konstrukcja pasuje do różnych typów rowerów

Regulowane gumowe podkładki amortyzują wstrząsy i zapewniają bezpieczny montaż

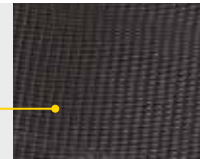

Gumowany materiał dla przyczepności i stabilności

Wbudowany zawór do kompresowania worka



Łatwy dostęp z obu boków z rolowanymi zamknięciami

Dołączona wodoodporna torba transportowa chroni zawartość przed wilgocią

WATERPROOF | STRAP MOUNT

8L



Szybko i łatwo załóż/zdejmij wodoodporną torbę

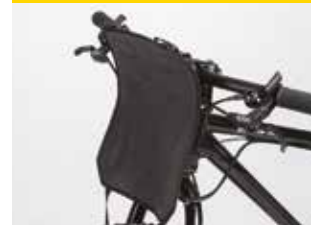

■ BLACK



TOPLOADER

Idealny towarzysz podczas każdej podróży. Jeśli jesteś bikepackerem, nie będziesz chciał tego przegapić. Toploader jest torbą o dużej pojemności montowaną na górnej rurze dając szybki i łatwy dostęp do batonów, telefonu, portfela, narzędzi lub innego sprzętu, który musisz mieć pod ręką.

POJEMNOŚĆ	0.75 L
PRZEGRÓDKI	Główna dzielona / wyściełana
MATERIAŁ	Polietylen / nylon Lekki, wodoodporny, wytrzymały i odporny na przebarwienia
MONTAŻ	Regulowane paski z nylonu
ŚREDNICA RURY	ø35 - ø46 mm
ŚREDNICA STERÓW	ø34 - ø75 mm
DODATKI	Zintegrowany pokrowiec
ROZMIAR	23.5 x 12 x 7 cm
WAGA	169 g (Black) / 155 g (Green)
ART NO.	TBP-TL1B (Black) TBP-TL1G (Green)
CENA	169,90 zł

■ GREEN



Wygodne mocowanie na górnej rurze utrzymuje zawartość pod ręką



Mocno zamocowane do rury górnej i rury sterowej



Inna opcja montażu Toploader



Ukryty, wysuwany pokrowiec chroni zawartość torby



STRAP MOUNT



3_L

4.5_L

6_L

BLACK



GREEN



3L / 4.5L / 6L

MIDLOADER

Totalny offroad wymaga, aby zabrać wszystkie istotne narzędzia i sprzęt, by nie zostawić ich na środku pustkowia. Przeznaczony do zastosowania w niewykorzystanej przestrzeni ramy, MidLoader przewozi najcięższe przedmioty podczas rowerowej przygody. Wykonany z lekkich, odpornych i trwałych materiałów, jest wodoodporny i szybko się montuje. Dwa wodoodporne otwory zapinane na suwaki zapewniają łatwy dostęp do sprzętu z obu stron.

POJEMNOŚĆ	3 L / 4,5 L / 6 L
MATERIAŁ	Polietylen / nylon Lekki, wodoodporny, wytrzymały i odporny na przebarwienia
MONTAŻ	Paski rzepowe
ŁADOWNOŚĆ	6,5 kg
ROZMIAR	37,5 x 12 x 6 cm (3 L) 46 x 12 x 6 cm (4,5 L) 54,5 x 13,5 x 6 cm (6 L)

WAGA	3 L - 169 g (Black) / 152 g (Green) 4,5 L - 195 g (Black) / 180 g (Green) 6 L - 337 g (Black) / 203 g (Green)
-------------	---

ART NO.	TBP-ML4B (3 L) Black TBP-ML5B (4,5 L) Black TBP-ML6B (6 L) Black TBP-ML4G (3 L) Green TBP-ML5G (4,5 L) Green TBP-ML6G (6 L) Green
----------------	--

CENA	3 L - 229,90 zł 4,5 L - 269,90 zł 6 L - 319,90 zł
-------------	---

STRAP MOUNT



Wodoodporne zamki na całej długości z każdej strony dla łatwego dostępu do zawartości. Klapki na suwak zapobiegają dostawaniu się kurzu i pomagają odprowadzać wodę podczas deszczu



Paski bezpiecznie przymocowane do ramy roweru

3 L | L1 : 37,5 cm
L2 : 28 cm
H : 12 cm

6 L | L1 : 54,5 cm
L2 : 44 cm
H : 13,5 cm

4.5 L | L1 : 46 cm
L2 : 36 cm
H : 12 cm

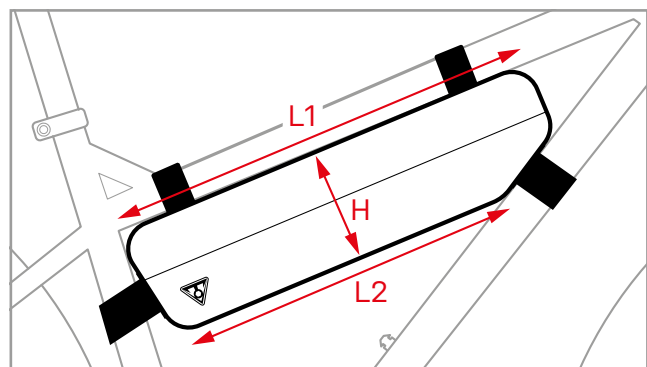

BACKLOADER X

Torba podsiodłowa o dużej pojemności zaprojektowana specjalnie dla rowerzystów, którzy chcą wygodnie wozić sprzęt bez konieczności używania tylnego bagażnika. Wzmocniona, antypoślizgowa i odporna na zarysowania tkanina chroni siodło, a zaawansowany system mocowania umożliwia wygodne i bezpieczne mocowanie do sztycy i szyn siodła. Łatwo dostępna wodoodporna torba transportowa i wbudowany zawór odpowietrzający sprawiają, że torba jest kompaktowa i sucha, gdy wyruszasz na kolejną przygodę.

POJEMNOŚĆ	10L / 15 L
MATERIAŁ	Polietylen / antypoślizgowa skóra PU / nylon / polimer klasy inżynierskiej; Lekka, trwały, wodoodporna i odporna na plamy
WODOODP.	10 000 mm (wodoodporna torba wewnętrzna)
MONTAŻ	Pokrowiec z zapięciem na rzep i sprzączką
MAX. OBCIĄŻENIE	5 KG
DODATKI	Wodoodporna torba transportowa, zawór odpowietrzający, dołączany pasek tylnego światła, kompatybilna ze stabilizatorem BackLoader Wishbone.
ROZMIAR	(10 L) 46 x 24 x 22 cm (15 L) 51 x 24 x 22 cm
WAGA	10L: 561 g (Black) / 459 g (Green) 15L: 570 g (Black) / 508 g (Green)
ART NO.	10L: TPB-BLX2B (Black) 15L: TPB-BLX3B (Black)
ART NO.	10L: TBP-BLX3G (Green) 15L: TBP-BLX3G (Green)
CENA	10L: 409,90 zł 15L: 459,90 zł

10 LITRÓW



15 LITRÓW



10 LITRÓW



15 LITRÓW

6_L



10_L



15_L



BLACK

GREEN



BACKLOADER

Posłuchaj swojego wewnętrznego głosu. Spakuj ekwipunek i ruszaj na szlak. BackLoader jest dużej pojemności torbą mocowaną pod siodełkiem specjalnie zaprojektowaną, aby w uproszczony sposób przewozić sprzęt bez potrzeby montażu tylnego bagażnika. Wykonany z odpornych i trwałych materiałów jest lekki i wodoodporny oraz łatwy w montażu. Ulepszony system montażu w połączeniu z paskami zaciskowymi zmniejsza efekt wahadła związany z dużym ładunkiem i zapewnia komfortową jazdę przez wiele kilometrów. Łatwy dostęp do wewnętrznego, wodoodpornego worka pozwala, aby zawartość pozostała całkowicie sucha.

POJEMNOŚĆ	6 L / 10 L / 15 L
MATERIAŁ	Polietylen / nylon Lekki, wodoodporny, wytrzymały i odporny na przebarwienia
MONTAŻ	Paski rzepowe
ŁADOWNOŚĆ	5 kg
DODATKI	Wodoodporna torba wewnętrzna Szlufka do lampy Spust powietrza
ROZMIAR	50 (max) x 16 x 15 cm (6 L) 60 (max) x 20 x 18 cm (10 L) 67 (max) x 28 x 18 cm (15 L)
WAGA	6L: 445 g (Black) / 413 g (Green) 10L: 480 g (Black) / 459 g (Green) 15L: 565 g (Black) / 508 g (Green)
ART NO.	TBP-BL1B (6L) TBP-BL2B (10L) TBP-BL3B (15L) TBP-BL1G (6L) Green TBP-BL2G (10L) Green TBP-BL3G (15L) Green
CENA	319,90 zł (6 L) 359,90 zł (10 L) 409,90 zł (15 L)

WATERPROOF | STRAP MOUNT



Łatwe mocowanie do szynki i sztycy za pomocą pasków



Rolowane zamknięcie



Wbudowany zawór pozwala skompresować worek



Dołączona wodoodporna wewnętrzna torba zapewnia suchość i łatwy dostęp

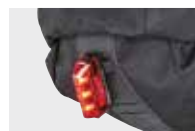

Wyposażony w lekki klips zapewniający dodatkowe bezpieczeństwo

Minimalny przeświet

L1 : 9 cm / 3.5"

L2 : 2.5 cm / 1"



BARLOADER

Szybko mocowana torba na kierownicę, która może być używana samodzielnie lub zamontowana jako torba na akcesoria na systemie torb FrontLoader. Wyposażona w zgrzewane dźwiękowo szwy, rolowane zamknięcie górne i wodoodporne zamki.

POJEMNOŚĆ	6.5 L
MATERIAŁ	TPU
MONTAŻ	Szybkozłączki i zapięcie na rzep
MAX POJEMNOŚĆ	3 kg
DODATKI	Odblaskowy nadruk, pasek na ramię
ROZMIAR	31 x 25,8 x 8,9 cm
WAGA	276 g
ART NO.	TPB-BRL1B
CENA	319,90 zł

WATERPROOF | STRAP MOUNT



Szybkozłączki do szybkiego montażu i demontażu



Rolowane zamknięcie dla zwiększenia elastyczności



W zestawie pasek na ramię do użytku poza rowerem

FREELoader

W poręcznej torbie na nóżki można przechowywać przekąski, telefon, mały aparat fotograficzny, dodatkową butelkę lub cokolwiek innego, co trzeba mieć pod ręką. Dodatkowa boczna kieszeń z siatki zapewnia więcej miejsca na mniejsze przedmioty.

POJEMNOŚĆ	1 L
MATERIAŁ	Nylon / EVA / 120D żółta podszewka
MONTAŻ	Zapięcia na rzepy na kierownicy / mostku regulowany pasek na główkę / widelec
DODATKI	Siatkowa kieszeń boczna, dolny otwór odprowadzający wodę
ROZMIAR	17 x ø 9,5 cm
WAGA	125 g
ART NO.	TPB-FRL1B
CENA	179,90 zł

STRAP MOUNT



Miej najważniejsze rzeczy pod ręką



Odpływ wody na dole worka



Boczne kieszenie z siateczki zwiększające nośność





3 przegrody i wewnętrzne organizery utrzymują w porządku sprzęt i małe przedmioty

BURRITO PACK

Kompaktowo zwijana z trzema przegradami i wewnętrznymi organizerami, aby utrzymać sprzęt i małe przedmioty w porządku. Trwała wodoodporna i odporna na plamy powłoka utrzymuje zawartość suchą i łatwo się czyści. Bezpieczny pasek umożliwia beznarzędziowy montaż na rurze ramy, sztycy siodła lub szynach siodła.

PRZEGRODY	3
MATERIAŁ	Polietylen / Wysokiej klasy polimer Trwała wodoodporna i odporna na plamy powłoka
KOMPATYBILNOŚĆ	Pasuje do rozmiarów dętek - 26" x 1.75 - 29" x 19/2.35 and 700c Inflator CO2, naboje CO2, łyżki do opon
MONTAŻ	Bezpieczny pasek
UCHWYT	Szyny siodłowe, pod górną rurą
ROZMIAR	15 x 10.5 x 2 cm
WAGA	91 g
ART NO.	TC2308B
CENA	159,90 zł

NEW

BURRITO PACK slim

Kompaktowa i lekka rolowana torba zaprojektowana specjalnie dla mniejszych rowerów szosowych i graveli. Posiada cztery przegrody do przechowywania dętek i niezbędnych narzędzi. Trwała powłoka hydrofobowa i plamoodporna utrzymuje zawartość suchą i jest łatwa w czyszczeniu. Pasek zapewnia bezpieczny montaż do ramy, sztycy lub do szyn siodła bez użycia narzędzi.



Przejrzyste wewnętrzne podziały przegródek umożliwiają umieszczenie przedmiotów według zalecanych wskazówek

PRZEGRODY	4
MATERIAŁ	Poliester 600D, Hypalon wodo- i plamoodporny / Ring ze stali nierdzewnej
KOMPATYBILNOŚĆ	Pasuje do rozmiarów dętek 700 x 50c, pompki CO2, nabojów CO2, łyżki do opon
MONTAŻ	Bezpieczny pasek z rzepem
CECHY	Odblaskowy nadruk
ROZMIAR	12,1 x 10 x 2 cm
WAGA	68 g
ART NO.	TC2331B
CENA	139,90 zł



NEW

HIP PACK

Świetna torba biodrowa, która obciąża tylko dolną część pleców i oferuje miejsce do przechowywania wszystkich niezbędnych przedmiotów. Stworzona dla tych, którzy chcą jeździć bez plecaka i bez potu.

MATERIAŁ	Poliester 600D / Polimer klasy inżynierskiej / Aluminiowe haczyki / Zamki błyskawiczne z powłoką PU, wodoodporne i plamoodporne
PRZEGRÓDKI	Jedna regulowana komora główna i zorganizowane kieszenie na osobiste rzeczy
ROZMIAR PASA	25" - 44"
POJEMNOŚĆ	3L
ROZMIAR	36 x 16 x 6 cm
WAGA	318 g
ART NO.	TC2318B
CENA	299,90 zł



Pasuje do talii 25" - 44"



Pasek zgodny z systemem MOLLE zapewnia elastyczność mocowania różnych rzeczy



Wewnętrzne kieszenie do zorganizowania i uporządkowania osobistych rzeczy



Wyściełane punkty kontaktu z biodrami pomagają zmniejszyć nacisk i regulować temperaturę w talii



Elastyczny sznurek pomaga zabezpieczyć przedmioty takie jak np.: wiatrówka





BACKLOADER WISHBONE

Mocowanie do siodełka zapobiegające kołysaniu się torby i zapewnia równowagę podczas jazdy dla entuzjastów bikepackingu. Wykonane ze stopu aluminium i stali nierdzewnej, mocne i trwałe. Podwójne dźwignie mogą pomieścić dwa dodatkowe koszyki na butelki, aby zapewnić dodatkowe nawodnienie.

MATERIAŁ	aluminium/stal nierdzewna/polimer klasy inżynierskiej
MONTAŻ	Szyny siodełka
OBCIĄŻENIE	Maksymalnie 1 kg
KOMPATYBILNOŚĆ	Topeak BackLoader Szerokość tylnej torby < 18 cm
ROZMIAR	16,3 x 14,7 x 14,2 cm
WAGA	190 g
ART NO.	TBP-BLWB
CENA	159,90 zł



VERSACAGE

Wszechstronna klatka montażowa pozwalająca przewieźć więcej sprzętu na rowerze. Dołączone paski mocujące dają możliwość przewożenia śpiwora /materaca, worka na ubrania na ramie roweru lub miejscach, gdzie są śruby na koszyk bidonu. Konstrukcja z czterema otworami zapewnia regulację wysokości ładunku dla lepszej równowagi. Zaciski VersaMount zapewniają również łatwy montaż i elastyczne opcje montażu. Pasuje do rur \varnothing 20-60mm

MAT. ZACISKU	Inżynierski polimer
ŁĄDOWNOŚĆ	3 kg
DODATKI	64 mm regulacja wysokości
ROZMIAR	22 x 12 x 7 cm (Cage)
WAGA	128 g (Cage) 44 g (2 szt paski) 48 g (3 szt zacisk)
ART NO.	TVC01
CENA	135,90 zł



Zawiera dwa paski z klamrą i trzy zaciski VersaMount



Montaż w dowolnym miejscu dołączonymi zaciskami VersaMount



Montaż na widelcu na śrubach do koszyka bidonu



BAGAŻNIKI



Nie zawsze plecak to dobre rozwiązanie. Czasem będzie za duży, za ciężki, ... lub za mały. Czasem będzie tak ciepło, że ubranie dodatkowej warstwy na plecy całkowicie zniechęci Cię do wyjścia na rower. Montując, bagażnik Topeak masz wybór bez względu na to gdzie i na jak długo chcesz jechać.





PORÓWNANIE MTX & MTX 2.0



Quick **MTX** Track

Quick Track **MTX 2.0**

Wsuń



Wsuń

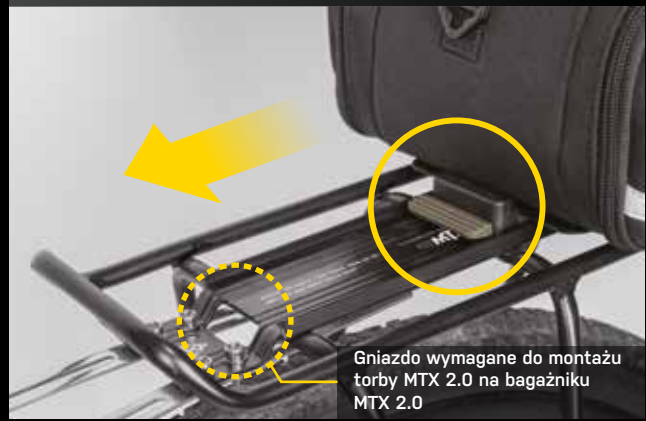

Kliknij i zablokuj, na poprzeczce



Kliknij i zablokuj na płycie



KORZYŚCI Z MTX 2.0

1 | Zwiększony prześwit między siodłem a tylną torbą



2 | Regulowana długość podstawy zapewnia bezpieczne mocowanie torby na bagażniku i jej zapobiega poluzowaniu

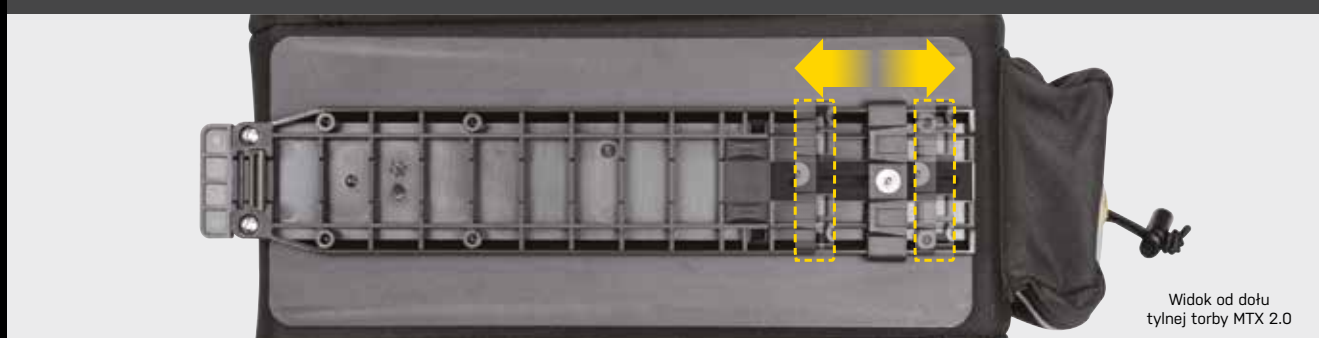

3 | Kompaktowy, niskoprofilowy system wpinania zabezpiecza torbę i bagażnik



NEW

TETRARACK M2 HD

Ulepszony TetraRack, konstrukcja bagażnika nowej generacji, umożliwia m.in. wzrost ładowności o 66% przy maksymalnym obciążeniu 20 kg aby sprostać potrzebom rowerzystów przewożących większą ilość sprzętu podczas podróży.

MONTAŻ	Do tylnego trójkąta pasami na rzepy
DOPASOWANIE	Profile rozporowe
MATERIAŁ	Aluminium / Wysokiej klasy polimer / Nylonowe paski
KOMPATYBILNOŚĆ	Szerokość wsporników w granicach 95-125mm TETRARACK FENDER M2 / TETRARACK SIDE FRAME
KOMPATYBILNOŚĆ	Topeak E-Explorer TrunkBox, MTX TrunkBags, KLIckfix® / RackTime® Snapit lub system toreb Vario
NOŚNOŚĆ	20 kg
DODATKI	Zacisk do odblasku, mocowanie światła tylnego
ROZMIAR	47.5 x 38.5 x 13.5 cm
WAGA	1250 g
ART NO.	TA2413M2
CENA	569,90 zł



Maksymalny udźwig

20KG

1. PASEK + MOCOWANIE PASKIEM

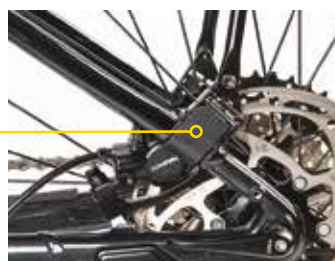

2. PASEK + MOCOWANIE DO HAKA

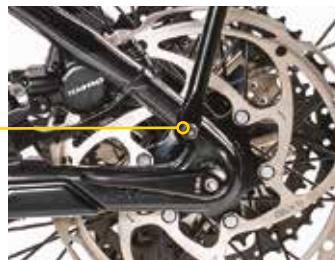

System szybkiego montażu
tylnego bagażnika do rowerów
e-MTB / MTB lub hardtail MTB
z pełnym zawieszeniem



TETRARACK M2L REAR

Idealny tylny bagażnik z systemem szybkiego montażu do MTB z pełną amortyzacją lub MTB typu hardtail bez otworów na bagażnik. Ten duży bagażnik tylny jest wyposażony w innowacyjną płytę górną, która dostosowuje się do poziomu niezależnie od kąta tylnego trójkąta. Zintegrowany system QuickTrack® pozwala na przesuwanie i blokowanie toreb Topeak TrunkBags / TrunkBox na miejscu i uwalnianie ich za pomocą naciśnięcia przycisku. Innowacyjny system mocowania na rzepy mocuje mocno, aby ładunek był stabilny i umożliwiał montaż na szerokiej gamie rowerów. Kompatybilny również z torbami systemu KLICKfix® / RackTime® Snapit lub Vario.

MONTAŻ	Do tylnego trójkąta pasami na rzepy
DOPASOWANIE	Profile rozporowe
MATERIAŁ	Aluminium / Wysokiej klasy polimer / Nylonowe paski
KOMPATYBILNOŚĆ	Topeak E-Explorer TrunkBox, MTX TrunkBags, KLICKfix® / RackTime® Snapit lub system toreb Vario
NOŚNOŚĆ	12 kg
DODATKI	Zacisk do odblasku, mocowanie światła tylnego
ROZMIAR	47,5 x 38,5 x 13,5 cm
WAGA	1,1 kg
ART NO.	TA2410M2
CENA	499,90 zł

QUICKTRACK | MTX QUICKTRACK 2.0



- 1 Regulacja profilami rozporowymi pozwala na ustawienie górnej płyty bagażnika niezależnie od tylnej rury ramy
- 2 Regulowane paski z wysiękanymi nóżkami bezpiecznie mocują bagażnik do ramy roweru
- 3 Kompatybilne z Topeak QuickTrack® system TrunkBags / TrunkBox and KLICKfix® / RackTime® Snapit lub systemem toreb Vario
- 4 Dołączony zacisk umożliwia montaż odblasku

TETRARACK M1 FRONT

Idealny przedni bagażnik z systemem szybkiego montażu do widelców amortyzowanych MTB lub sztywnych widelców bez otworów w bagażniku. Ten uniwersalny bagażnik ma innowacyjną górną płytę, która dostosowuje się do poziomu niezależnie od kąta widelca. Zintegrowany system QuickTrack™ pozwala na wpinanie toreb Topeak za naciśnięciem jednego przycisku. Innowacyjny system mocowania na rzepy umożliwia montaż do różnych rowerów. Daje również opcje montażu różnych toreb systemowych na rowerze.

MONTAŻ	Do widelca pasami na rzepy
DOPASOWANIE	Profile rozporowe
MATERIAŁ	Aluminium / Wysokiej klasy polimer / Nylonowe paski
KOMPATYBILNOŚĆ	Topeak MTX / RX TrunkBags
NOŚNOŚĆ	10 kg
DODATKI	Zacisk do odblasku
ROZMIAR	37,4 x 32,2 x 16,5 cm
WAGA	910 g
ART NO.	TA2408M1
CENA	499,90 zł

QUICKTRACK | MTX QUICKTRACK 2.0



- 1 Regulacja profilami rozporowymi pozwala na ustawienie górnej płyty bagażnika niezależnie od kąta widelca
- 2 Regulowane paski z wysiękanymi nóżkami bezpiecznie mocują bagażnik do nóg widelca
- 3 Kompatybilne z systemem toreb Topeak QuickTrack™ i innymi systemami toreb i koszy
- 4 Dołączony zacisk umożliwia montaż odblasku





TETRARACK R1 FRONT

Idealny system szybkiego montażu przedniego bagażnika do rowerów szosowych, crossowych, hybrydowych lub turystycznych ze sztywnymi widelcami. Ten uniwersalny bagażnik przedni ma innowacyjną płytę górną, która dostosowuje się do poziomu niezależnie od kąta rury roweru. Zintegrowany system QuickTrack™ pozwala Topeak TrunkBags do przesuwania i blokowania na miejscu i zwalniania za naciśnięciem jednego przycisku. Innowacyjny system mocowania na rzep zapina się mocno, aby utrzymać stabilność ładunku i umożliwić montaż na szerokiej gamie rowerów. Daje również opcje montażu różnych toreb systemowych na rowerze.

MONTAŻ	Do widelca pasami na rzepy
DOPASOWANIE	Profile rozporowe
MATERIAŁ	Aluminium / Wysokiej klasy polimer / Nylonowe paski
KOMPATYBILNOŚĆ	Topeak MTX / RX TrunkBags
NOŚNOŚĆ	7 kg
DODATKI	Zacisk do odblasku
ROZMIAR	33 x 29.3 x 12 cm
WAGA	840 g
ART NO.	TA2409R1
CENA	499,90 zł

QUICKTRACK



Regulowane paski z wysiękanymi nóżkami bezpiecznie mocują stojak do nóg widelca



TETRARACK R2 REAR

Jeden szybko montowany system bagażnika tylnego mocuje się do stojaków rowerowych szosowych, crossowych, hybrydowych lub turystycznych. Ten uniwersalny bagażnik przedni jest wyposażony w innowacyjną górną płytę, która dostosowuje się do poziomu niezależnie od kąta rury roweru. Zintegrowany system QuickTrack™ umożliwia Topeak Bagażniki można przesunąć, blokować i zwalniać za naciśnięciem jednego przycisku. Innowacyjny system mocowania na rzep zapina się mocno, aby utrzymać stabilność ładunku i umożliwić montaż na szerokiej gamie rowerów. Daje również opcje montażu różnych systemów torby i koszy na rowerze.

MONTAŻ	Do tylnego trójkąta pasami na rzepy
DOPASOWANIE	Profile rozporowe
MATERIAŁ	Aluminium / Wysokiej klasy polimer / Nylonowe paski
KOMPATYBILNOŚĆ	RX TrunkBags
NOŚNOŚĆ	9 kg
DODATKI	Clamp for rear reflector
ROZMIAR	39.5 x 30 x 12 cm
WAGA	870 g
ART NO.	TA2409R2
CENA	499,90 zł

QUICKTRACK

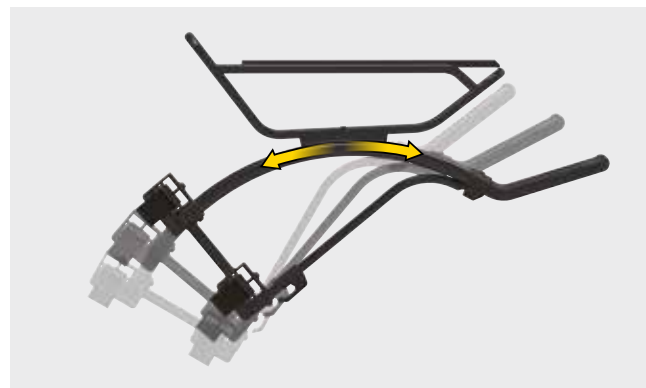

Regulacja rozpórki pozwala na ustawienie górnej płyty bagażnika niezależnie od kąta tylnego trójkąta ramy

TETRARACK SIDEFRAME

Aluminiowa boczna ramka zaprojektowana specjalnie dla TetraRack w celu zwiększenia stabilności sakwy

MATERIAŁ	Aluminum / Engineering grade polymer
ROZMIAR	24 x 17,8 x 5 cm (1 szt)
WAGA	190 g (2 szt / zestaw)
ART NO.	TA2412 (2 szt / zestaw)
CENA	135,90 zł



PAKIET 2 SZT.
(TA2412)



TETRARACK SIDE FRAME

Chroń sakwę i TetraRack przed grzechotaniem



Działa ze wszystkimi seriami
bagażników TetraRack
(TetraRack nie jest dołączony)



TETRARACK FENDER M2

Idealny system błotnika tylnego można łatwo, szybko i bezpiecznie przymocować do TetraRack M2 lub M2L za pomocą zacisków sprężynowych ze stali. Unikalny dwuczęściowy, dwukolorowy z wieloma pozycjami montażu i opcją regulacji zapewnia bliższe dopasowanie do opony i doskonałą ochronę przed błotem. Polerowany spód zapobiega gromadzeniu się brudu i ułatwia czyszczenie.

MONTAŻ	Mocowanie pod TetraRack
DOPASOWANIE	Wiele opcji montażu i regulacji pozycji
MATERIAŁ	Dwukolorowy wtryskiwany, odporny na uderzenia plastik z klipsami montażowymi ze stali sprężynowej
KOMPATYBILNOŚĆ	TetraRack M2/M2L, Podpory siodełka o szerokości 95-125mm, Rozmiary kół 26"-29" o szerokości opony do 2,8"
ROZMIAR	53 x 9.1 x 5.5 cm
WAGA	125 g
ART NO.	TC9663
CENA	79,90 zł





Wszystkie bagażniki przedstawione na tych stronach są kompatybilne z systemem MTX QuickTrack™



MTX BEAMRACK

Do MTB lub dojazdów do pracy. Mechanizm QR jest bezpieczny i łatwy w użyciu do 9 kg ładowności. Kompatybilny z każdą torbą MTX TrunkBag. Zawiera gumowy ekspander i odbłask.

ZACISK ø25.4 - ø31.8 mm (z podkładkami)	DODATKI Ekspander Odblask Klips do lampki	WAGA 713 g (A-type) 693 g (E-type) 696 g (V-type)
MATERIAŁ Aluminium	ROZMIAR 53 x 12 x 13 cm (A-type) 54 x 12 x 10 cm (E-type) 51 x 12 x 11 cm (V-type)	ART NO. TA2096A (A-type) TA2096E (E-type) TA2096V (V-type)
KOMPATYBILNOŚĆ Torby z systemem MTX		CENA 269,90 zł
MAX. NOŚNOŚĆ 9 kg		



MTX BEAMRACK EX

Wersja do lżejszego MTB i użytku miejskiego. Mechanizm QR jest łatwy w użyciu i bezpieczny do 7 kg ładowności. Kompatybilny z wszystkimi torbami z systemem MTX QuickTrack™. Zawiera zasobnik pod płytą nośną, gumowy ekspander i odbłask.

ZACISK ø25.4 - ø31.8 mm (z podkładkami)	MAX. NOŚNOŚĆ 7 kg	ROZMIAR 51 x 12.5 x 9 cm
MATERIAŁ Aluminium / Plastikowa płyta	DODATKI Przegrodka pod płytą nośną Ekspander Odblask Klips do lampy	WAGA 688 g
KOMPATYBILNOŚĆ Torby z systemem MTX		ART NO. TA2103
		CENA 229,90 zł



Ukryta przegroдка*

*Narzędzia nie wchodzą w skład zestawu



Pasuje do tylnego bagażnika bez górnej płyty i sprężyny. 4 regulowane pozycje montażu pasują do różnych długości tylnych bagażników



Pasuje do rurek stelażowych $\varnothing 10\text{mm}$ - $\varnothing 12\text{mm}$



Kompatybilne z Topeak MTX / RX TrunkBags i tylnymi koszami MTX

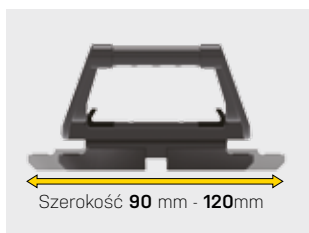

Regulowane wsporniki montażowe dostosowują szerokość bagażnika tylnego 90 mm - 120mm

OMNI QUICKTRACK™ ADAPTER

Adapter Omni QuickTrack™ mocuje się do standardowego tylnego bagażnika lub platformy systemowej Racktime®, umożliwiając korzystanie z popularnych torb bagażowych Topeak i tylnych koszy. Regulowane wsporniki montażowe pasują do szerokości bagażnika tylnego od 90 mm do 120 mm przy wymiarach rury od 10 mm do 12 mm.

MONTAŻ	Płyta tylnego bagażnika
MATERIAŁ	Wysokiej klasy polimer.
KOMPATYBILNOŚĆ	Pasuje do tylnego bagażnika bez górnej płyty i sprężyny, Tylny bagażnik o szerokości 90 mm - 120 mm, Rurki bagażnika o średnicy od 10 mm - 12 mm
NOŚNOŚĆ	Ograniczony do maksymalnego obciążenia bagażnika
DODATKI	Kompatybilne z Topeak MTX / RX TrunkBags i MTX rear baskets
ROZMIAR	32 x 9,4 x 6,1 cm
WAGA	230 g
ART NO.	TA2406
CENA	75,90 zł

QUICKTRACK



MTX DEFENDER

Lekki błotnik montowany na spodzie bagażników MTX BeamRacks zapewnia dodatkową ochronę.

ROZMIAR	WAGA	ART NO.	CENA
31 x 7,6 x 5,1 cm	60 g	TC9615	25,90 zł



MTX DUAL SIDE FRAME

Boczne ramki aluminiowe do użytku z torbami MTX TrunkBags wyposażonych w rozwijane sakwy boczne (MTX TrunkBag DXP i MTX TrunkBag EXP).

ROZMIAR	WAGA	ART NO.	CENA
29,4 x 2 x 30,4	300 g	TC1009	159,90 zł



DISC MOUNT



MTX MASTER ADAPTARACK 2.0 DISC

Specjalnie zaprojektowany dla systemu torb KLIckfix / Racktime Snapit i tylnych koszy (Snapit-Adapter nie jest wliczony), systemu MTX QuickTrack™ umożliwiając montaż różnych systemów torb i koszy jednym bagażnikiem.

MOCOWANIE

Metalowe płaskowniki

MATERIAŁ

Drążone aluminium 6061 T-6

KOMPATYBILNOŚĆ

Topeak MTX i KLIckfix/ Racktime Snapit lub tylne kosze (Snapit-Adapter nie wliczony)

NOŚNOŚĆ

30 kg

DODATKI

W zestawie uchwyt montażowy (26.5 cm)

Uchwyt do lampy

ROZMIAR

42 x 34 x 22 cm (Disc)

WAGA

817 g (Disc) (z elem. montaż.)

ART NO.

TA2054-B (Disc)

CENA

319,90 zł (Disc)



Kompatybilny z MTX TrunkBags i tylnymi koszami



Uchwyt do mocowania innych tylnych lamp



Zawiera wszystkie elementy do montażu (ramię 26.5 cm)



DISC MOUNT



Kompatybilny z KLIckfix / Racktime Snapit-Adapter (nie wliczony)

DLA KÓŁ 24"-29" | 700C



DISC MOUNT

29"

Do kół 29" z hamulcami tarczowymi

MTX EXPLORER 29er Disc 2.0

Specjalnie zaprojektowany do rowerów górskich z kołami 29" z hamulcem tarczowym. Mocna, lekka konstrukcja z drążonych rurek z aluminium. Precyzyjne spawy we wszystkich krytycznych punktach podparcia. System QuickTrack™ kompatybilny ze wszystkimi torbami i koszami z serii MTX. Zawiera wszystkie elementy mocujące.

MOCOWANIE

Metalowe płaskowniki

MATERIAŁ

Drążone aluminium 6061 T-6

KOMPATYBILNOŚĆ

Seria MTX

MAX. NOŚNOŚĆ

25 kg

DODATKI

Uchwyt do lampy tylnej
Uchwyt do RedLite

ROZMIAR

42 x 23.5 x 41 cm

WAGA

680 g

ART NO.

TA2141B

CENA

255,90 zł

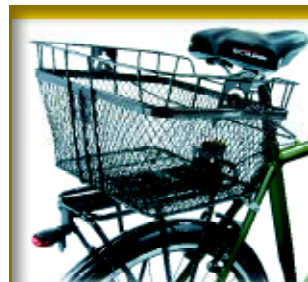
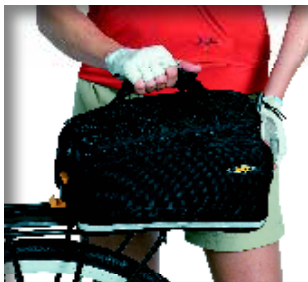

DISC
MOUNT

26"

27.5"

28"

Ze sprężyną

DISC
MOUNT

26"

27.5"

28"

Bez sprężyny

MTX EXPLORER Disc 2.0 with Spring

do kół 26", 27.5" (650B) i 700c, ze sprężyną

Bagażnik z rurek aluminiowych do klasycznych zastosowań. Wyposażony w sprężynę do przytrzymywania bagażu. Kompatybilny z rowerami z hamulcami tarczowymi. System QuickTrack™ kompatybilny ze wszystkimi torbami i koszkami z serii MTX. Zawiera elementy mocujące.

MOCOWANIE	Metalowe płaskowniki
MATERIAŁ	Drażone aluminium 6061 T-6
KOMPATYBILNOŚĆ	Seria MTX
MAX. NOŚNOŚĆ	25 kg
DODATKI	Uchwyt do lampy tylnej, Uchwyt do RedLite
ROZMIAR	34,5 x 23,5 x 41 cm
WAGA	795 g
ART NO.	TA2137B
CENA	245,90 zł



MTX EXPLORER Disc 2.0

do kół 26", 27.5" (650B) i 700c, bez sprężyny

Bagażnik z rurek aluminiowych do klasycznych zastosowań. Wyposażony w sprężynę do przytrzymywania bagażu. Kompatybilny z rowerami z hamulcami tarczowymi. System QuickTrack™ kompatybilny ze wszystkimi torbami i koszkami serii MTX. Zawiera elementy mocujące.

MOCOWANIE	Metalowe płaskowniki
MATERIAŁ	Drażone aluminium 6061 T-6
KOMPATYBILNOŚĆ	Seria MTX
MAX. NOŚNOŚĆ	25 kg
DODATKI	Uchwyt do lampy tylnej, Uchwyt do RedLite
ROZMIAR	34,5 x 23,5 x 41 cm
WAGA	620 g
ART NO.	TA2135B
CENA	219,90 zł





DISC
MOUNT

26"

27.5"

28"

MTX SUPER TOURIST DX Disc 2.0

Mocna konstrukcja z drążonych rurek z aluminium do klasycznych zastosowań. Kompatybilny z hamulcami tarczowymi. System Quick-Track™ kompatybilny ze wszystkimi torbami i koszami z serii MTX. Posiada boczne belki pozwalające na niezależne zamontowanie sakw. Zawiera elementy mocujące.

MOCOWANIE	Metalowe płaskowniki
MATERIAŁ	Drążone aluminium 6061 T-6
KOMPATYBILNOŚĆ	Seria MTX
MAX. NOŚNOŚĆ	25 kg
DODATKI	Uchwyt do lampy Boczne belki do sakw, Mocna płyta nośna, Uchwyt do RedLite
ROZMIAR	34 x 23.5 x 41 cm
WAGA	739 g
ART NO.	TA2136B
CENA	245,90 zł



Quick **MTX** Track™

Wszystkie bagażniki wyposażono w system mocowania MTX QuickTrack™.



Zawiera wszystkie elementy mocujące (ramiona wspornika 26,5 cm długości)



Wersja ze sprężyną

26"

27.5"

28"



Bez sprężyny

26"

27.5"

28"

MTX SUPERTOURIST 2.0

with Spring ze sprężyną

Mocna konstrukcja z drążonych rurek z aluminium do klasycznych zastosowań. Wyposażony w sprężynę do przytrzymywania bagażu. System QuickTrack™ kompatybilny ze wszystkimi torbami i koszami z serii MTX. Zawiera elementy mocujące.

MOCOWANIE	Metalowe płaskowniki
MATERIAŁ	Drążone aluminium 6061 T-6
KOMPATYBILNOŚĆ	Seria MTX
MAX. NOŚNOŚĆ	25 kg
DODATKI	Uchwyt do lampy, Mocna płyta nośna, Do ram z hamulcami szczękowymi
ROZMIAR	34 x 17 x 41 cm
WAGA	815 g
ART NO.	TA2130B
CENA	225,90 zł



MTX SUPER TOURIST 2.0

bez sprężyny

Mocna konstrukcja z drążonych rurek z aluminium do klasycznych zastosowań. System QuickTrack™ kompatybilny ze wszystkimi torbami i koszami z serii MTX. Najlżejszy w swojej klasie. Zawiera elementy mocujące.

MOCOWANIE	Metalowe płaskowniki
MATERIAŁ	Drążone aluminium 6061 T-6
KOMPATYBILNOŚĆ	Seria MTX
MAX. NOŚNOŚĆ	25 kg
DODATKI	Uchwyt dolampy, Mocna płyta nośna, Do ram z hamulcami szczękowymi
ROZMIAR	34 x 17 x 41 cm
WAGA	640 g
ART NO.	TA2127B
CENA	199,90 zł



KOSZE



Wydawać by się mogło, że kosz do roweru to bardzo prosta konstrukcja, która nie może nas zaskoczyć niczym szczególnym. Pozory jednak potrafią mylić. Wystarczy zwrócić uwagę na system montażu. Koszyk rowerowy z możliwością szybkiego odpięcia to najlepszy wybór jeśli często będziecie z niego korzystać np. na zakupach



BASKET FRONT WITH FIXER 3

Wytrzymały, montowany na kierownicy metalowy kosz na zakupy i krótkie wycieczki. Górny system montażowy QuickClick™ (Fixer 3e) umożliwia łatwe wpinanie i wypinanie kosza z kierownicy.

PRZEGRÓDKA	jedna główna
POJEMNOŚĆ	16 L
MATERIAŁ	Spawany drut metalowy
MONTAŻ	QuickClick™ (Fixer 3) na kierownicy o średnicy $\varnothing 25.4$ i $\varnothing 31.8$ mm (podkładki w komplecie)
MAX OBCIĄŻENIE	5 kg
DODATKI	Rączka do noszenia
ROZMIAR	35 x 26 x 25 cm
WAGA	1370 g
ART NO.	TB2001 (Black)
CENA	179,90 zł



Fixer 3e w komplecie
Art no. TC3013



Spawany kosz z drutu
mocowany do kierownicy.



MTX BASKET REAR

Metalowy kosz montowany na tylnym bagażniku z systemem MTX QuickTrack™. Idealny rozmiar na zakupy lub inne sprawunki.

PRZEGRÓDKI	1 główna
POJEMNOŚĆ	23.4 L
MATERIAŁ	Spawany drut metalowy
MOCOWANIE	MTX QuickTrack™ system (Fixer 6)
MAX. NOŚNOŚĆ	7.5 kg
DODATKI	Rączka do noszenia Opcjonalna siatka zabezpieczająca
ROZMIAR	40.5 x 33.5 x 24.1 cm
WAGA	1530 g
ART NO.	TB2005
CENA	179,90 zł



W komplecie Fixer 6 kompatybilny z bagażnikami MTX QuickTrack™



Quick MTX Track™

Tylny kosz posiada system montażowy QuickTrack™, więc można go łatwo i szybko założyć na każdy bagażnik z serii MTX

CARGO NET

Elastyczna nylonowa siatka na kosz Topeak. Zabezpiecza zawartość przed wypadnięciem podczas jazdy. Mocowana za pomocą trwałych, powlekanych haków.

MATERIAŁ	Nylon
ROZMIAR	40 x 40 cm
WAGA	140 g
ART NO.	TCN02
CENA	33,90 zł



Trwały nylon do długiego użytkowania



Idealnie zabezpiecza bagaż



TORBY



Niezależnie czy jesteś minimalistą, czy też lubisz być przygotowany na wszystko. Czy jedziesz z kumplami na trening, czy z rodziną na piknik za miasto. Niezależnie, czy Twój rower jest wyposażony w bagażnik, czy też nie. W kolekcji toreb rowerowych Topeak znajdziesz stylowe rozwiązania na różne potrzeby.



MTX E-XPLORER TRUNKBAG 2.0

Stworzony, by iść naprzód! E-Explorer TrunkBag to specjalny pojemnik na zapasowy akumulator do rowerów elektrycznych, wykonany ze sztywnej pianki EVA i polietylenu, który zapewnia odpowiednią strukturę, doskonałą absorpcję uderzeń i wodoodporność. Oprócz rozszerzanej górnej części, boczne panele rozszerzają się do pełnych sakw, maksymalizując pojemność. Paski zabezpieczają zapasową baterię na miejscu, a odblaski 3M™ i przyczepiane tylne światło pasujące do systemu MOLLE zapewniają dodatkowe bezpieczeństwo. Kompatybilny z bagażnikami Topeak MTX QuickTrack® 2.0.

PRZEGRÓDKI	1 główna
POJEMNOŚĆ	26 L (Wymiar baterii w granicach 42 x 10 x 11 cm)
IZOLACJA	Sztywna pianka EVA
MATERIAŁ	Polietylen / Polimer klasy inżynierskiej
MOCOWANIE	System MTX QuickTrack® 2.0 z dołączonymi panelami bocznymi i 3 dodatkowymi rzepami / Kompatybilny z TetraRack M2L
MAX. NOŚNOŚĆ	Max. nośność bagażnika
DODATKI	Uchwyt do przenoszenia, paski odblaskowe 3M, pasek kompatybilny z MOLLE do mocowania światła bezpieczeństwa i dodatkowy pasek do mocowania do bagażnika
ROZMIAR	43,4 x 29,4 x 23,7 cm
WAGA	1217 g
ART NO.	TT9652
CENA	539,90 zł



NEW

Quick Track **MTX2.0****MTX TRUNKBAG DXP 2.0**

MTX TrunkBag wykorzystuje unikalny proces produkcji, aby zapewnić największym i najsztwniejszym torbom odporność na każdą pogodę. Oprócz powiększanej góry i tylnemu uchwytowi na butelkę wody posiada rozwijane panele boczne. Kompatybilna z bagażnikami MTX 2.0 z boczną ramką. Opcjonalne MTX Dual Side Frame są potrzebne, aby korzystać z sakw na bagażniku MTX BeamRack.

PRZEGRÓDKI

1 główna dzielona z powiększaną górą
Dwie boczne
+ rozwijane sakwy

POJEMNOŚĆ

22.6 L

IZOLACJA

Sztwna pianka EVA

MATERIAŁ

600 denier poliester

MOCOWANIE

MTX QuickTrack™ z bocznymi ramkami

MAX. NOŚNOŚĆ

Max. nośność bagażnika

DODATKI

Uchwyt na butelkę
Pasek na ramię
Uchwyt do noszenia
Ekspandery
Odblaski 3M™
Klips do lampy
Opcjonalna osłona przeciwdeszczowa (str 75)

ROZMIAR

36 x 25 x 21,5-29 cm

WAGA

1160 g

ART NO.

TT9635B2

CENA

459,90 zł



Ramki boczne MTX Dual Side Frame są potrzebne, by korzystać z rozwijanych, bocznych sakw na bagażnikach z serii MTX BeamRack montowanych do wspornika siódła

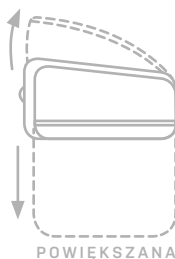

POWIĘKSZANA

Quick Track **MTX2.0**

NEW

Quick Track **MTX2.0****MTX TRUNKBAG DX 2.0**

MTX TrunkBag DX wyposażona jest w dzieloną komorę główną, dwie kieszenie boczne zapinane na suwak tylny uchwyt na bidon. Nasza unikalna konstrukcja łączy w sobie formowane panele i elastyczny materiał dla uzyskania odpowiedniej sztywności i wodoodporności. Kompatybilna z bagażnikami MTX 2.0.

PRZEGRÓDKI

1 główna dzielona
Dwie boczne na zamek
Rozwijana góra

POJEMNOŚĆ

12.3 L

IZOLACJA

Sztwna pianka EVA

MATERIAŁ

600 denier poliester

MOCOWANIE

MTX QuickTrack™

MAX. NOŚNOŚĆ

Max. nośność bagażnika

DODATKI

Uchwyt na butelkę
Pasek na ramię
Uchwyt do noszenia
Ekspandery
Odblaski 3M™
Klips do lampy
Opcjonalna osłona przeciwdeszczowa (str 75)

ROZMIAR

36 x 25 x 21,5-29 cm

WAGA

985 g

ART NO.

TT9648B2

CENA

359,90 zł

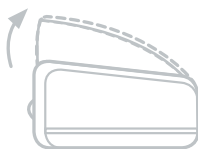

POWIĘKSZANA

Quick Track **MTX2.0**



Ramki boczne MTX Dual Side Frame są potrzebne, by korzystać z rozwijanych, bocznych sakw na bagażnikach z serii MTX BeamRack montowanych do wspornika siodła

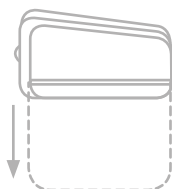

POWIĘKSZANA

NEW

Quick Track **MTX2.0**

MTX TRUNKBAG EXP 2.0

Duża torba na bagażnik. Lekkie, sztywne panele boczne kryją w sobie rozwijane sakwy zapinane na zamek błyskawiczny. Kompatybilna z bagażnikami MTX 2.0 wraz z bocznymi ramkami MTX Dual Side Frame (do kupienia oddzielnie). Wyposażona w rączki do noszenia, pasek na ramię, odblaskowe paski 3M™ i klips do Lampy RedLite™.

PRZEGRÓDKI

1 główna dzielona,
2 boczne rozwijane

POJEMNOŚĆ

16,6 L

WYPEŁNIENIE

Mocna pianka EVA

MATERIAŁ

600 Denier Poliester
pokryty Teflonem

DODATKI

Pasek na ramię
Rączki do noszenia
Paski odblaskowe 3M™
Klips do lampy RedLite™
Elastyczne ekspandery

ROZMIAR

36 x 25 x 21,5 cm

WAGA

1070 g

ART NO.

TT9647B2

CENA

399,90 zł

Quick Track **MTX2.0**

NEW

Quick Track **MTX2.0**

MTX TRUNKBAG EX 2.0

Mała torba na bagażnik. Posiada lekkie, sztywne boki z kieszonkami z siateczki zapinane na zamek i dzieloną komorę główną. Kompatybilna z bagażnikami MTX 2.0. Wyposażona w rączki do noszenia, pasek na ramię, odblaskowe paski 3M™ i klips do lampy RedLite™.

PRZEGRÓDKI

1 główna dzielona,
2 boczne z siateczki

POJEMNOŚĆ

8 L

WYPEŁNIENIE

Mocna pianka EVA

MATERIAŁ

600 Denier Poliester
pokryty Teflonem

DODATKI

Uchwyt na bidon
Pasek na ramię
Rączki do noszenia
Paski odblaskowe 3M™
Klips do lampy RedLite™
Elastyczne ekspandery

ROZMIAR

35 x 21 x 19 cm

WAGA

760 g

ART NO.

TT9646B2

CENA

299,90 zł

Quick Track **MTX2.0**



MTX TRUNKBAG DX

MTX TrunkBag DX wyposażona jest w dzieloną komorę główną, dwie kieszenie boczne zapinane na suwak tylny uchwyt na bidon. Nasza unikalna konstrukcja łączy w sobie formowane panele i elastyczny materiał dla uzyskania odpowiedniej sztywności i wodoodporności. Kompatybilna ze wszystkimi bagażnikami MTX QuickTrack™.

PRZEGRÓDKI

1 główna dzielona
Dwie boczne na zamek
Rozwijana góra

POJEMNOŚĆ

12,3 L

IZOLACJA

Sztywna pianka EVA

MATERIAŁ

600 denier polyester

MOCOWANIE

MTX QuickTrack™

MAX. NOŚNOŚĆ

Max. nośność bagażnika

DODATKI

Uchwyt na butelkę
Pasek na ramię
Uchwyt do noszenia
Ekspandery
Odblaski 3M™
Klips do lampy
Opcjonalna osłona przeciwdeszczowa (str 75)

ROZMIAR

36 x 25 x 21,5-29 cm

WAGA

985 g

ART NO.

TT9648B

CENA

359,90 zł

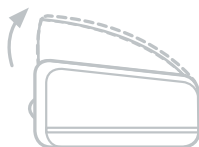

POWIĘKSZANA



MTX TRUNKBAG EXP

Duża torba na bagażnik. Lekkie, sztywne panele boczne kryją w sobie rozwijane sakwy zapinane na zamek błyskawiczny. Kompatybilna z bagażnikami MTX QuickTrack™ wraz z bocznymi ramkami MTX Dual Side Frame (do kupienia oddzielnie). Wyposażona w rączki do noszenia, pasek na ramię, odblaskowe paski 3M™ i klips do Lampy RedLite™.

PRZEGRÓDKI

1 główna dzielona,
2 boczne rozwijane

ROZMIAR

36 x 25 x 21,5 cm

POJEMNOŚĆ

16,6 L

WAGA

1070 g

WYPEŁNIENIE

Mocna pianka EVA

ART NO.

TT9647B

MATERIAŁ

600 Denier Poliester
pokryty Teflonem

CENA

399,90 zł

DODATKI

Pasek na ramię
Rączki do noszenia
Paski odblaskowe 3M™
Klips do lampy RedLite™
Elastyczne ekspandery

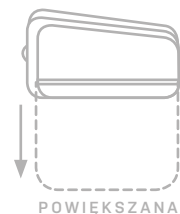

POWIĘKSZANA

Szlufka umożliwia dowolnej podpięcie lampy Topeak z klipsem

Ramki boczne MTX Dual Side Frame są potrzebne, by korzystać z rozwijanych, bocznych sakw na bagażnikach z serii MTX BeamRack montowanych do wspornika siodła



Quick **MTX** Track™

Wszystkie torby przedstawione na tych stronach są kompatybilne z systemem MTX QuickTrack™

MTX TRUNKBAG EX

Mała torba na bagażnik. Posiada lekkie, sztywne boki z kieszonkami z siateczki zapinane na zamek i dzieloną komorę główną. Kompatybilna z bagażnikami MTX QuickTrack™. Wyposażona w rączki do noszenia, pasek na ramię, odblaskowe paski 3M™ i klips do lampy RedLite™.

PRZEGRÓDKI

1 główna dzielona,
2 boczne z siateczki

ROZMIAR

35 x 21 x 19 cm

POJEMNOŚĆ

8 L

WAGA

760 g

WYPEŁNIENIE

Mocna pianka EVA

ART NO.

TT9646B

MATERIAŁ

600 Denier Poliester
pokryty Teflonem

CENA

299,90 zł

DODATKI

Uchwyt na bidon
Pasek na ramię
Rączki do noszenia
Paski odblaskowe 3M™
Klips do lampy RedLite™
Elastyczne ekspandery



TRUNKBAG DXP STRAP

Dwa formowane boczne panele połączone z elastyczną tkaniną 600 denier tworzą pół sztywną, odporną na warunki atmosferyczne torbę na bagażnik. Dzieloną komorę główną i boczne panele można powiększyć. Montaż za pomocą zintegrowanych pasków na rzepy.

PRZEGRÓDKI

1 główna, dzielona z powiększającą górą
2 boczne, rozwijane sakwy

POJEMNOŚĆ

22.6 L

IZOLACJA

Sztywna pianka EVA

MATERIAŁ

600 denier poliester

MOCOWANIE

Paski rzepowe

MAX. NOŚNOŚĆ

Max. nośność bagażnika

DODATKI

Uchwyt na butelkę
Pasek na ramię
Rączka do noszenia
Ekspandery
Odblaski 3M™
Klips do lampy
Opcjonalna osłona przeciwdeszczowa (str 75)

ROZMIAR

36 x 25 x 21.5-29 cm

WAGA

900 g

ART NO.

TT9643B

CENA

429,90 zł

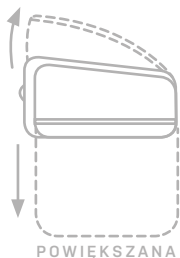

Każdą z naszych toreb wyposażono w pasek na ramię, jest więc przydatna do innych zastosowań



TRUNKBAG EX STRAP

Dwa formowane boczne panele połączone z elastycznym materiałem 600 denier, tworzą półsztywną, odporną na warunki atmosferyczne torbę. Wyposażona w dzieloną komorę główną, siateczkowe boczne kieszenie oraz uchwyt na butelkę wody. Mocowana za pomocą zintegrowanych pasków.

PRZEGRÓDKI

1 główna dzielona
2 boczne z siateczki

POJEMNOŚĆ

8 L

IZOLACJA

Sztywna pianka EVA

MATERIAŁ

600 denier polyester

MOCOWANIE

Paski rzepowe

MAX. NOŚNOŚĆ

Max. nośność bagażnika

DODATKI

Uchwyt na butelkę
Pasek na ramię
Uchwyt do noszenia
Ekspandery
Odblaski 3M™
Klips do lampy
Opcjonalna osłona przeciwdeszczowa (str 75)

ROZMIAR

36 x 21 x 19 cm

WAGA

530 g

ART NO.

TT9645B

CENA

269,90 zł

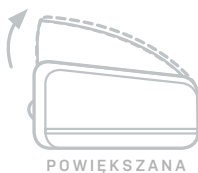



Montowany za pomocą zacisku QuickClick™



DXP / EXP



DX / EX



RAIN COVER

Zapewnia dodatkową ochronę przed deszczem i błotem dla toreb z serii MTX oraz serii Strap. Po użyciu pakuje się do załączonej saszetki.

MATERIAŁ
190T Nylon

ART NO.
TRC005 (DX/EX)
TRC006 (DXP/EXP)

CENA
85,90 zł (DX/EX)
105,90 zł (DXP/EXP)

DYNAPACK™

Świetna torba do przewozu dodatkowego sprzętu bez konieczności posiadania bagażnika rowerowego. Szybki montaż do sztycy za pomocą zacisku QuickClick™.

PRZEGRÓDKI
1 dzielona, główna
1 kieszeń na suwak

ZACISK
Do sztycy
ø25.4 - ø34.9 mm

POJEMNOŚĆ
4 L

IZOLACJA
Sztywna pianka EVA

MATERIAŁ
600 denier
Odporność na wodę i przebarwienia

MONTAŻ
Taśma rzepowa /
QR clamp (Fixer 7)

MAX OBCIĄŻENIE
4,5 kg

DODATKI
Rączka do noszenia
Odblaski 3M™
Pokrowiec przeciwdeszczowy

ROZMIAR
39 x 17 x 18 cm
(Bez systemu)

WAGA
500 g
(Bez systemu)

ART NO.
TC2711B

CENA
319,90 zł



DYNAPACK™ DX

Większa wersja torby DynaPack™ z bardzo dużą przestrzenią ładunkową bez konieczności montowania bagażnika. Powiększana góra do przewozu kasku, butów lub innych dużych przedmiotów. Szybki montaż do sztycy za pomocą zacisku QuickClick™.

PRZEGRÓDKI
1 dzielona, główna
1 kieszeń na suwak

ZACISK
Do sztycy
ø25.4 - ø34.9 mm

POJEMNOŚĆ
9,7 L

IZOLACJA
Sztywna pianka EVA

MATERIAŁ
600 denier
Odporność na wodę i przebarwienia

MONTAŻ
Taśma rzepowa /
QR clamp (Fixer 7)

MAX OBCIĄŻENIE
4,5 kg

DODATKI
Rączka do noszenia
Odblaski 3M™
Pokrowiec przeciwdeszczowy

ROZMIAR
45 x 24 x 23-27 cm
(Bez systemu)

WAGA
720 g
(Bez systemu)

ART NO.
TC2713B

CENA
459,90 zł





ELEMENTA GEARBAG

z podstawowymi narzędziami

Ultra kompaktowa torba podsiodłowa jest schowana pod siodełkiem za pomocą rzepowego paska. Wbudowana tkanina antypoślizgowa zapewnia bezpieczeństwo montażu. Posiada ukrytą komorę na narzędzia, która oddziela narzędzia i inne elementy dla lepszej organizacji. Zawiera narzędzie z grzechotką i 10 bitów więc nie zapomnisz swoich narzędzi podczas jazdy na rowerze.

MONTAŻ	Pasek mocujący na rzep (system Rail Wing)
POJEMNOŚĆ	0.3 L
KOMPATYB.	Dętki do 700 x 50c / 2 łyżki do opon
MATERIAŁ	Poliester 1000D, wodoodporny i odporny na plamy/ Aluminiowy ring
NARZĘDZIA	Bity imbusowe: 2 / 2,5 / 3 / 4 / 5 / 6 mm Bity Torx®: T10 / T15 / T25 Śrubokręt krzyżakowy nr 2 Grzechotka / Uchwyt magnetyczny
DODATKI	Ukryty schowek na narzędzia
ROZMIAR	11,4 x 7 x 5 cm
WAGA	163 g
ART. NO	TC2327B
CENA	219,90 zł



Mocowania z naszym innowacyjnym systemem QuickClick™ to szybki montaż / demontaż oraz zamiana między rowerami

Minimalny przeswit 18 cm



MONDO PACK

Specjalny design pomieści o wiele więcej potrzebnych rzeczy, niż tradycyjna torba podsiodłowa. Duży, dwustronny dostęp do komory głównej na lekką kurtkę, dętki, narzędzia itp. Wewnętrzne kieszenie z siatki pomogą zorganizować klucze, narzędzia i inne przedmioty. System mocowania QuickClick™ do szybkiego, łatwego zakładania / zdejmowania oraz przekładania pomiędzy rowerami.

MONTAŻ	QuickClick™ z paskiem do wspornika siodełka
POJEMNOŚĆ	1,2 L
MATERIAŁ	1200 Denier Polyester
DODATKI	Taśma odbłaskowa 3M™ Klipsy do lampy RedLite™
ROZMIAR	24 x 11 x 12 cm
WAGA	200 g
ART. NO	T-TC2285B
CENA	179,90 zł



Duży, podwójny dostęp do głównej komory pozwoli zmieścić lekką kurtkę, dętki, narzędzia i wiele innych, niezbędnych rzeczy.

WEDGE PACK II

Stylowa torba montowana pod siodełkami pomieści batony energetyczne, portfel, narzędzia i inne drobiazgi. Cztery rozmiary, aby dopasować wielkość torby do potrzeb rowerzysty. System montażowy QuickClick™ z paskiem stabilizującym (Small, Medium, Large). Odblaski 3M™ i szlufka do lampki zwiększają widoczność w nocy i zapewniają bezpieczeństwo. Zawiera pokrowiec przeciwdeszczowy (Small, Medium, Large).

MATERIAŁ

1000 Denier Nylon
powleczoney DuPont Teflon®

MONTAŻ

System QuickClick™
Pasek na wspornik siadła
Powiększanie (roz. M, L)

DODATKI

Odblaski 3M™
Klips do lampki
Pokrowiec (S, M, L)

ROZMIAR

12,5 x 8,5 x 9,5 cm (Micro)
16,5 x 10,5 x 11,8 cm (Small)
16,5 x 10,5 x 12,3 cm (Med)
18,5 x 11,5 x 13 cm (Large)

WAGA

77 g (Micro)
135 g (Small)
152 g (Medium)
183 g (Large)

ART. NO

T-TC2270B (Micro)
T-TC2271B (Small)
T-TC2272B (Medium)
T-TC2273B (Large)

CENA

89,90 zł (Micro)
109,90 zł (Small)
125,90 zł (Medium)
135,90 zł (Large)



kompatybilna z systemem
QuickClick™



Micro 0.5 L / 77 g



Small 0.8L / 135 g



POWIĘKSZANA



Medium 0.95-1.25 L / 152 g



POWIĘKSZANA



Large 1.25-1.65 L / 183 g



AERO WEDGE PACK

Aerodynamiczna torba podsiodłowa, która pomieści dętki, narzędzia i inne drobiazgi. Mocowana za pomocą pasków i klamerek pozwoli dopasować ją do wszystkich siodeł z prętami. Oferowana w czterech rozmiarach aby sprostać potrzebom wszystkich rowerzystów.

MONTAŻ

Paski nylonowe/sprzączka

MATERIAŁ

1200 Denier Polyester
Powł. DuPont Teflon®

POWIĘKSZANIE

Rozmiary: M, L

DODATKI

Paski odblaskowe 3M™
Klips do lampki

ROZMIAR

16 x 7,5 x 8 cm (Micro)
18 x 8,5 x 11 cm (Small)
20 x 11 x 12 cm (Medium)
23 x 13 x 14 cm (Large)

WAGA

85 g (Micro)
100 g (Small)
130 g (Medium)
165 g (Large)

ART. NO

T-TC2471B (Micro)
T-TC2260B (Small)
T-TC2261B (Medium)
T-TC2262B (Large)

CENA

85,90 zł (Micro)
89,90 zł (Small)
99,90 zł (Medium)
119,90 zł (Large)



Micro 0.41 l / 85 g



Small 0.66 l / 100 g



POWIĘKSZANA



Medium 0.98-1.31 L / 130 g



POWIĘKSZANA



Large 1.48-1.97 L / 165 g



Medium



Large



FUEL TANK

Duża torba montowana na górnej rurze daje szybki i łatwy dostęp do batonów, telefonu, portfela, narzędzi i innych, istotnych rzeczy, których potrzebujesz w zasięgu ręki. Wyposażona w port do kabla ładowarki urządzeń mobilnych.

POJEMNOŚĆ	0.5 L (Medium) 0.75 L (Large)
PRZEGRÓDKI	Główna dzielona
MATERIAŁ	420 denier nylon / PVC
MONTAŻ	Nylonowe paski
ŚREDNICA RURY	ø38 - ø52 mm
ŚREDNICA STERÓW	ø34 - ø75 mm
DODATKI	Na telefon, ładowarkę, batony, portfel i narzędzia
ROZMIAR	17,5 x 7,5 x 11 cm (M) 24 x 7,5 x 11 cm (L)
WAGA	120 g (Medium) 150 g (Large)
ART NO.	TC2296B (Medium) TC2297B (Large)
CENA	179,90 zł (Medium) 199,90 zł (Large)



Paski mocujące do górnej rury i rury sterowej



Możliwość ładowania smartfona podczas przejażdżki



Wyściełana przegródka chroni zawartość



MONTAŻ NA PASKI

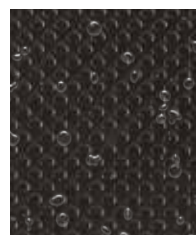

Wodoodporna torba na górną rurę ramy



Plastikowa, twarda skorupa i TPU są sonicznie połączone z wodoodpornym zamkiem



Mocowana bezpiecznie do górnej rury i główki ramy

FASTFUEL DRYBAG

Wodoodporna torba na ramę wyposażona jest dźwiękowo zgrzewaną technologią DryBag, która zapewnia ochronę przed wilgocią podczas gdy sztywne konstrukcje utrzymuje torbę w opływowym kształcie aby uniknąć kontaktu z nogami. Zapewnia szybki i wygodny dostęp do batonów energetycznych, żeli, innych artykułów spożywczych oraz do małych urządzeń elektronicznych.

POJEMNOŚĆ	0.8 L
PRZEGRÓDKI	Jedna główna
MATERIAŁ	Twarda skorupa z plastiku / TPU
MONTAŻ	Regulowane nylonowe paski i wodoodporny suwak
ŚREDNICA RURY	ø38 - ø52 mm
ŚREDNICA STERÓW	ø53 - ø75 mm
ROZMIAR	22.8 x 8.9 x 5.9 cm
WAGA	134 g
ART NO.	TC2303B
CENA	179,90 zł

WODOODPORNY

MONTAŻ NA PASKI

FASTFUEL TRIBOX

Aerodynamiczna konstrukcja montowana na górnej rurze minimalizuje opór powietrza, jednocześnie eliminując interferencję z nogami. Montaż za pomocą wbudowanych gniazd lub bezpiecznymi paskami. Duży otwór zapewnia szybki i wygodny dostęp do batonów, żeli i innych. Kompatybilny z rowerami triathlonowymi, czasowymi i szosowymi.



Dołączone paski pasują do rur $\varnothing 33 - \varnothing 72$ mm

PRZEGRODA	1 główna
POJEMNOŚĆ	0.65L, 6-8 żeli lub batonów
MATERIAŁ	TPR / Wysokiej klasy polimer
MONTAŻ	Triathlon - mocowanie do górnej rury ze zintegrowanymi gniazdami Szosowe - paskami do górnej rury ramy
Ø GÓRNEJ RURY	Pasuje $\varnothing 33 - \varnothing 72$ mm
DODATKI	Bezpieczne paski bez zadrapań, Przezroczysta folia ochronna 3M™
ROZMIAR	26.7 x 6.3 x 4.9 cm
WAGA	207 g (z paskami)
ART NO.	TC2307B
CENA	179,90 zł

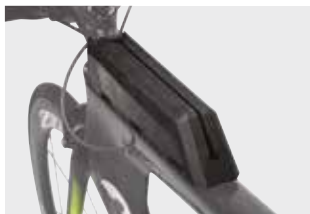

Aerodynamiczna konstrukcja minimalizuje opór i eliminuje kontakt z nogami



Montaż na górnej rurze ramy triathlonowej z wbudowanymi gniazdami montażowymi



Montaż za pomocą 2 bezpiecznych pasków. 3 możliwe pozycje montażu



Wyjątkowo zaprojektowana skorupa pozwala poprowadzić pancerze prosto do górnej rury

FASTFUEL DRYBAG X

Torba z twardą skorupą, odporna na warunki atmosferyczne, montowana na górnej rurze ma opływowy kształt, aby wyeliminować kontakt z nogami. Zapinana na zamek komora o dużej pojemności zapewnia rowerzystom szybki i łatwy dostęp do batonów energetycznych, smartfona, lub narzędzi.



PRZEGRODA	1 główna
POJEMNOŚĆ	1 L
MATERIAŁ	TPU
MONTAŻ	Regulowane nylonowe paski
Ø GÓRNEJ RURY	Pasuje $\varnothing 38 - \varnothing 52$ mm
Ø GŁÓWKI RAMY	Pasuje $\varnothing 53 - \varnothing 100$ mm
ROZMIAR	22.5 x 9.2 x 6 cm
WAGA	119 g
ART NO.	TC2306B
CENA	179,90 zł



Konstrukcja o twardej skorupie, odporna na warunki atmosferyczne



Zmieści smartfona z ekranem 6.5"



Montaż bezpiecznymi paskami do górnej rury i główki ramy z 2 opcjami pozycji

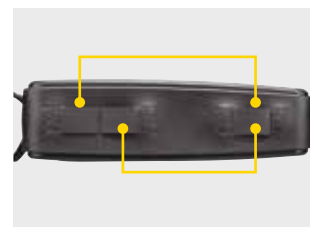



Large

FASTFUEL TRIBAG

FastFuel TriBag jest wyjątkowo niskoprofilową torbą montowaną na górnej rurze. Minimalizuje opór wiatru i zapewnia naprawdę sporo miejsca do przechowywania batonów, żeli i innych produktów spożywczych, do których masz łatwy dostęp. Boczna kieszeń to dogodne miejsce na papierki po batonach, kiedy skończysz tankowanie.

POJEMNOŚĆ	0,6 L 0,7 L (Large)
PRZEGRÓDKI	Główna dzielona /wyściełana
MATERIAŁ	600 denier poliester Przezroczysta warstwa TPU
MONTAŻ	Regulowane paski
ŚREDNICA RURY	ø38 - ø52 mm
ŚREDNICA STERÓW	ø53 - ø75 mm
ROZMIAR	24 x 8,5 x 5,5 cm 29 x 8,5 x 5,5 cm (Large)
WAGA	145 g (Medium) 176 g (Large)
ART NO.	TC2301B (Medium) TC2302B (Large)
CENA	189,90 zł (Medium) 199,90 zł (Large)

MONTAŻ NA PASKI

* Pokazana zawartość nie jest wliczona.



Dzielona komora przechowuje zawartość bez bałaganu

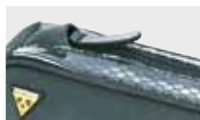

Schowany uchwyt zamka eliminuje grzechotanie



Montowany na triathlonowej rurze sterowej za pomocą specjalnych otworów



0,72 L

TRIBAG LARGE

Torba w dwóch rozmiarach montowana na górnej rurze ramy. Zapewnia łatwy dostęp do batonów energetycznych lub małych, istotnych narzędzi, które trzeba mieć zawsze pod ręką. Tribag Large pasuje do smartfonów z ekranami do 6".

POJEMNOŚĆ	0,72 L - Tribag
PRZEGRÓDKI	Jedna wyściełana, dwie kieszenie boczne
MATERIAŁ	600 denier polyester Wnętrze: wodoodporny 70 denier ripstop nylon
MONTAŻ	Nylonowe paski
ŚREDNICA RURY	ø38 - ø52 mm
ŚREDNICA STERÓW	ø53 - ø75 mm
DODATKI	Idealny na telefon, batony, portfel i narzędzia
ROZMIAR	18 x 10,2 x 4 cm
WAGA	72 g
ART NO.	TC9849B
CENA	59,90 zł

MONTAŻ NA PASKI



Wygodne mocowanie na górnej rurze przechowuje pod ręką całą zawartość



Wyściełana przegródka chroni zawartość*



Ukryta, wysuwana osłona przeciwdeszczowa

* Pokazana zawartość nie jest wliczona w cenę.

NEW

BENTO PACK

Torba na górną rurę roweru i etui na telefon, z przezroczystą folią ochronną, która umożliwia obsługę telefonu, gdy znajduje się on wewnątrz torby. Druga komora torby posiada przegródki, które umożliwiają łatwą organizację i przechowywanie małych przedmiotów, takich jak karty kredytowe, drobne, klucze i inne osobiste rzeczy.

PRZEGRÓDKI	2
POJEMNOŚĆ	0.85 L Smartfon mniejszy niż 16.5 x 7.8 x 0.9 cm
MATERIAŁ	NYLON/TPU
MOCOWANIE	Pasek Średnica górnej rury: Ø35-73 mm Średnica główki ramy: Ø30-50 mm
ROZMIAR	20 x 8.5 x 9.5 cm
WAGA	85 g
ART NO.	TC2333B
CENA	115,90 zł

EKRAN DO 6,7"



Z łatwością obsługuj swój telefon.



Z łatwością przenoś przedmioty osobiste, takie jak karty kredytowe, pieniądze, klucze i powerbanki.



Kieszka na telefon z wbudowaną przegródką. Odpowiednia do bezpośredniego ładowania za pomocą przenośnych powerbanków.

**ELASTYCZNY
SZNUR**



**TORBA NA
GÓRNĄ RURĘ
QUICK TRACK**



**ELASTYCZNY
SZNUR
+
TORBA NA
GÓRNĄ RURĘ
QUICK TRACK**



PRZYGOTUJ SIĘ NA SUKCES W TRIATHLONIE
Z ŁATWYM DOPASOWANIEM DO TWOICH POTRZEB
PRZEWOŻĄC NAJLEPSZE BATONY ENERGETYCZNE
I PŁYNY DO NAWADNIANIA.

NEW

FASTFUEL PLATFORM

Dzięki naszej platformie, elastyczny sznurek może zabezpieczać opakowania żelowe i inne zaopatrzenie w kalorie. Dla dodatkowej wygody Możesz go również używać w połączeniu z górną torbą z systemem łatwego wypinania.

MATERIAŁ	Polimer klasy inżynierskiej / TPR / nylonowe paski
MOCOWANIE	Mocowanie na pasek
ROZMIAR	25.6 x 4 x 1.03 cm 14.1 x 4 x 1.03 cm (S)
WAGA	81 g 50 g (S)
DODATKI	Elastyczny sznurek / Stabilizator i obcinak 2 w 1 / Prowadnica szybkiego wypinania
ART NO.	FastFuel Platform : TFF-P01 FastFuel Platform S : TFF-P01S
CENA	FastFuel Platform : 89,90 zł FastFuel Platform S : 69,90 zł



ELASTYCZNY SZNUR

Zabezpiecza opakowania żelowe i batony energetyczne



TFF-P01

TFF-P01S



2-W-1 UCHWYT I OBCINAK

Pozwala na łatwe otwieranie opakowań podczas jazdy



NEW

FASTFUEL TRI-STATION

Zaprojektowana specjalnie dla platformy Fastfuel, torbka na górną rurę szybko się instaluje i ma konfigurowalne wnętrze z przegrodami dostosowującymi się do twoich potrzeb. Otwarte otwory zapewniają łatwy dostęp do przedmiotów.

MATERIAŁ	Polimer techniczny / EPDM
MOCOWANIE	Działa z platformą FastFuel
POJEMNOŚĆ	0.185L
ROZMIAR	15.04 x 5.45 x 5.6 cm
WAGA	130 g
DODATKI	Elastyczny sznurek / Stabilizator i obcinak 2 w 1 / Prowadnica szybkiego wypinania
ART NO.	TFF-B01
CENA	179,90 zł



ŁATWY DOSTĘP DO OTWORÓW

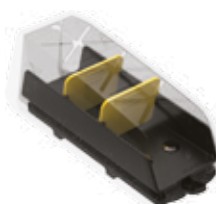

PODZIELONE WNĘTRZE
można łatwo dostosować do własnych preferencji



EKOLOGICZNE
Miejsce na zużyte pakiety



Montaż za pomocą innowacyjnego systemu QuickClick™ umożliwia szybkie wpięcie/wypięcie torby, jak również wymianę między rowerami



TOURGUIDE HANDLEBAR BAG DX

Nasza największa torba na kierownicę montowana za pomocą systemu QuickClick™ wyposażona jest w uchwyt i pasek na ramię, który sprawia, że łatwo ją zabrać ze sobą. Duża, w pełni wyściełana, dzielona komora główna, oraz zapinana na zamek kieszeń. Idealna na dłuższe zwiedzanie, wycieczki oraz dojazdy do pracy. W komplecie pokrowiec przeciwdeszczowy.

PRZEGRÓDKI	1 główna dzielona, Kieszeń na zamek, Mapnik
POJEMNOŚĆ	7.70 L
OCHRONA	Miękka wyściółka
MATERIAŁ	1800 / 840 denier nylon
MOCOWANIE	QuickClick™ (Fixer 8) do kierownic $\varnothing 25.4$, $\varnothing 28.6$ i $\varnothing 31.8$ mm
MAX NOŚNOŚĆ	5 kg
DODATKI	Mapnik, Pasek na ramię, Rączka do noszenia Pokrowiec przeciwdeszczowy, Odblaski 3M™ Klipsy do lampy
ROZMIAR	27 x 21.5 x 26.6 cm
WAGA	1230 g
ART NO.	TT3022B
CENA	399,90 zł



Fixer 8

Każdą z naszych toreb wyposażono w pasek na ramię, jest więc przydatna do innych zastosowań.



TOURGUIDE HANDLEBAR BAG

W pełni funkcjonalna torba na kierownicę średniej wielkości z mocowaniem QuickClick™ i paskiem na ramię. W pełni wyściełana, dzielona komora główna z zamkiem z przodu i dwie boczne kieszenie utrzymują rzeczy w idealnym porządku. Dobra na dłuższe zwiedzanie, wycieczki oraz dojazdy do pracy. Pokrowiec przeciwdeszczowy w komplecie.



kompatybilny z systemem QuickClick™



PRZEGRÓDKI	1 główna dzielona, 1 przednia i 2 boczne kieszonki na suwak, Mapnik
POJEMNOŚĆ	5 L
OCHRONA	Miękka wyściółka
MATERIAŁ	1800 / 840 denier nylon
MOCOWANIE	QuickClick™ (Fixer 8) do kierownic $\varnothing 25.4$, $\varnothing 28.6$ i $\varnothing 31.8$ mm
MAX NOŚNOŚĆ	5 kg
DODATKI	Mapnik, Pasek na ramię, Rączka do noszenia Pokrowiec przeciwdeszczowy, Odblaski 3M™ Klipsy do lampy
ROZMIAR	25.5 x 18 x 23 cm
WAGA	670 g
ART NO.	TT3021B
CENA	315,90 zł



COMPACT HANDLEBAR BAG

Sprytna torba na kierownicę, która przekształca się w torbę biodrową. Doskonała do aparatów fotograficznych, telefonów komórkowych oraz innych niezbędnych rzeczy potrzebnych na wyciągnięcie ręki. W komplecie pokrowiec przeciwdeszczowy.

PRZEGRÓDKI	1 główna dzielona 2 boczne na suwak
POJEMNOŚĆ	2 L
OCHRONA	Miękka wyściółka
MATERIAŁ	1800 denier nylon
MOCOWANIE	QuickClick™ (Fixer 8) do kierownic $\varnothing 25.4$, $\varnothing 28.6$ i $\varnothing 31.8$ mm
MAX OBCIĄŻENIE	5 kg
DODATKI	Pas biodrowy, Rączka do noszenia, Pokrowiec przeciwdeszczowy
ROZMIAR	22 x 13 x 18 cm
WAGA	470 g
ART NO.	TT3020B
CENA	249,90 zł



Montaż za pomocą innowacyjnego systemu QuickClick™ umożliwia szybkie wpięcie/wypięcie torby, jak również wymianę między rowerami



Po dopięciu taśmy zmienia się w torbę biodrową



Zawiera pokrowiec przeciwdeszczowy



TUBULAR BARBAG

NEW

Stylowa torba na kierownicę jest wyposażona w zamek błyskawiczny na całej długości, który zapewnia łatwy dostęp. idealna na krótkie wycieczki, aby zabrać ze sobą wszystko, czego możesz potrzebować przez kilka godzin w mieście lub na pobliskich szlakach.

PRZEGRÓDKI	jedna główna, dwie boczne kieszenie z siatki
POJEMNOŚĆ	3.8 L
MATERIAŁ	Poliester 600D, wodoodporny i odporny na plamy
MOCOWANIE	Dwa antypoślizgowe paski i jeden elastyczny sznurek
MONTAŻ	Pasuje do kierownic o średnicy $\varnothing 30$ - $\varnothing 55$
ŚREDNICA MOSTKA	$\varnothing 35$ - $\varnothing 100$ mm
MAX OBCIĄŻENIE	1.5 kg
DODATKI	Naklejka odporna na zarysowania / płyta amortyzująca PE
ROZMIAR	23 x $\varnothing 14$ cm
WAGA	258 g
ART NO.	TC2312B
CENA	299,90 zł



Szybki montaż na kierownicy za pomocą dwóch pasków antypoślizgowych i elastycznego sznurka dla ochrony

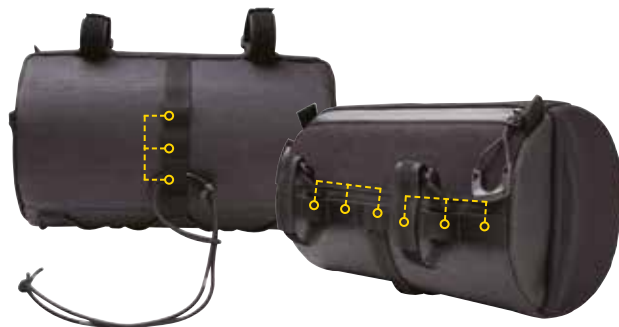

Pasek w standardzie MOLLE daje elastyczność montażu na różnych rozmiarach ram rowerów

Górne otwarcie zapewnia łatwy dostęp do Twoich rzeczy

Dwie boczne kieszenie z siatki dają wygodę podczas gdy potrzebujesz batonów energetycznych, żeli lub suszonych owoców

Pasek w standardzie MOLLE zapewnia elastyczność montażu wszystkiego, czego możesz potrzebować

Wbudowany elastyczny sznur pomaga zabezpieczyć przedmioty, które masz w zasięgu ręki



TUBULAR BARBAG slim

Stylowa torba na kierownicę w mniejszej wersji jest również wyposażona w zamek błyskawiczny na całej długości, który zapewnia łatwy dostęp. idealna na krótkie wycieczki, aby zabrać ze sobą wszystko, czego możesz potrzebować przez kilka godzin w mieście lub na pobliskich szlakach.

NEW

PRZEGRÓDKI	1 główna
POJEMNOŚĆ	1.5 L
MATERIAŁ	Poliester 600D, wodoodporny i odporny na plamy
MOCOWANIE	Dwa antypoślizgowe paski i jeden elastyczny sznurek
MONTAŻ	Pasuje do kierownic o średnicy do $\varnothing 56$ mm
ŚREDNICA MOSTKA	$\varnothing 35$ - $\varnothing 100$ mm
MAX OBCIĄŻENIE	1.5 kg
DODATKI	Naklejka odporna na zarysowania / płyta amortyzująca PE
ROZMIAR	19 x $\varnothing 10$ cm
WAGA	94 g
ART NO.	TC2328B
CENA	179,90 zł



ZAMEK BŁYSKAWICZNY

Zamek błyskawiczny ma unikalny profil, który zwiększa możliwości otwarcia, daje to łatwiejszy dostęp do torby



PIANKA AMORTYZUJĄCA

We wnętrzu zastosowano płytę PE, aby zachować ogólny kształt i amortyzującą piankę o grubości 5 mm redukującą hałas.



RIDECASE Z UCHWYTEM

Quick  Click

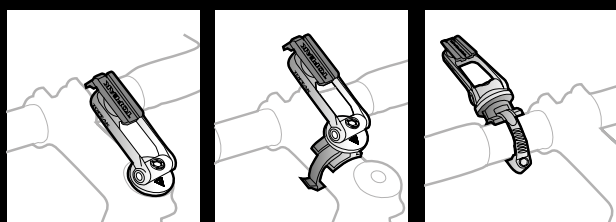
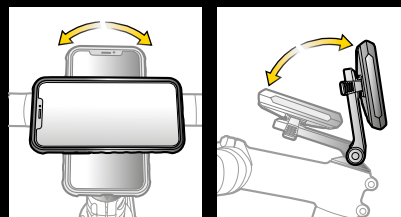

Działa z iPhone 14



Działa z iPhone 14 Pro



Działa z iPhone 14 Plus



Działa z iPhone 14 Pro Max

RIDECASE Działa z serią iPhone 14

- Etui na iPhone'a odporne na wstrząsy i uderzenia
- Unikalny uchwyt QuickClick bezpiecznie mocuje się na rowerze
- Pełna regulacja kąta umożliwia oglądanie w trybie pionowym lub poziomym
- Zintegrowana podstawa umożliwiająca oglądanie bez użycia rąk
- Kompatybilny z ładowaniem kablem Lightning
- Wyjmij iPhone'a z RideCase w celu bezprzewodowego ładowania

MATERIAŁ OBUDOWA Polimer / guma
PODSTAWKA aluminium obrabiane CNC

MONTAŻ Dołączone uchwyty do montażu
na kierownicy, mostku lub kapslu sterów

DZIAŁA Z IPHONE 14 / 14 PRO

ROZMIAR 15.4 x 7.9 x 15 cm

WAGA 45 g (14)
44 g (14 Pro)

ART NO. Wraz z RideCase Mount
TT9876BG (14 Pro)
TT9874BG (14)

DZIAŁA Z IPHONE 14 PLUS / 14 PRO MAX

ROZMIAR 16.9 x 8.6 x 15 cm

WAGA 56 g (14 Plus)
55 g (14 Pro max)

ART NO. Wraz z RideCase Mount
TT9877BG (14 Pro max)
TT9875BG (14 Plus)

CENA 229,90 zł



Podwójnej gęstości, antypoślizgowa i odporna na uderzenia ramka



Zintegrowana aluminiowa podpora do oglądania bez użycia rąk



Kompatybilny z ładowaniem za pomocą kabla Lightning



RIDECASE MOUNT

Uchwyt RideCase pozwala na zamontowanie smartfona na kierownicy, wsporniku lub kapslu sterów. Świetny do zamontowania na drugim rowerze. Kompatybilny z RideCase oraz SmartPhone DryBags.

MATERIAŁ	Aluminium / tworzywo
DODATKI	Regulowany kąt obraca się poziomo lub pionowo Kompatybilny ze wszystkimi torebkami serii SmartPhone DryBags
ROZMIAR	9,6 x 3,2 x 2,4 cm (na kapsel) 3,2 x 3,2 x 2,4 cm (na kierownicę)
WAGA	48 g (na kapsel) 20 g (na kierownicę)
ART NO.	TC1021
CENA	139,90 zł





OMNI RIDECASE DX

Wersja DX Omni RideCase mocno trzyma i współpracuje z prawie każdym smartfonem posiadającym 4.5" - 6.5" ekran z lub bez obudowy. Wysokiej jakości, bardzo elastyczne uchwyty silikonowe trzymają bezpiecznie telefon. Dołączony RideCase QuickClick Mount pozwala obrócić telefon do pozycji poziomej. Omni RideCase jest kompatybilny z innymi uchwytami RideCase QuickClick™, jak RideCase CarMount lub RideCase ArmBand.



QuickClick Fixer F55 (w zestawie)



Opcjonalne systemy montażu do roweru



MATERIAŁ	Ultra-elastyczny silikon / wysokiej klasy tworzywo
MONTAŻ	Zaczepek do kierownicy lub mostka
DODATKI	Regulowany kąt oraz orientacja pion/poziom, mocowanie kompatybilne z Topeak RideCase
ROZMIAR	13.1 x 6.9 x 1.7 cm
WAGA	26 g
ART NO.	TT9850B
CENA	229,90 zł

SMARTPHONE DRYBAG 6" dla ekranów 5" - 6"

Świetny sposób, aby mieć swój telefon do komunikacji lub użycia jako GPS. Pokrowiec jest wykonany z pianki do ochrony korpusu telefonu i posiada przezroczyste, dotykowe okienko do oglądania i obsługi wyświetlacza.

MATERIAŁ	TPU / dźwiękowo łączone szwy	KOLOR	czarny, biały
SYSTEM MONTAŻU	QuickClick™ (F55)	WAGA	75 g
MONTAŻ	Na kierownicę Na mostek	ART NO.	TT9840B (czarny)
ROZMIAR	9.4 x 17.3 x 3.2 cm	CENA	139,90 zł (czarny)



Ultra-elastyczne silikonowe chwytaki utrzymują mocno Twój smartfon



W zestawie uchwyt RideCase do montażu na kierownicy, mostku lub kapslu sterów



RideCase Mount QuickClick Mount w zestawie (Art no. TC1021)

Pasek mocujący
w komplecie

OMNI RIDECASE

Nazwa mówi wszystko... Mocno trzyma i współpracuje z prawie każdym smartfonem posiadającym 4.5" - 6.5" ekran z lub bez obudowy. Wysokiej jakości, bardzo elastyczne uchwyty silikonowe trzymają bezpiecznie telefon. Dołączony pasek montażowy pozwala obrócić telefon do pozycji poziomej. Omni RideCase jest kompatybilny z innymi uchwytami RideCase QuickClick™ jak RideCase CarMount lub RideCase ArmBand.

MATERIAŁ	Ultra-elastyczny silikon / wysokiej klasy tworzywo
MONTAŻ	Pasek do kierownicy lub mostka
DODATKI	Regulowana orientacja pion/poziom Mocowanie kompatybilne z Topeak RideCase
ROZMIAR	13,1 x 6,9 x 1,7 cm
WAGA	26 g
KOLOR	czarny
ART NO.	TT9849B - czarny
CENA	159,90 zł

Pasuje do ekranów
4.5"-6.5" w obudowie
lub bezDołączony zaczep do
montażu na kierownicy
lub mostku

OMNI CARMOUNT

Uchwyt na smartfona z mocną przyssawką zapewnia beznarzędziowy montaż na szybach samochodowych i oknach. Kompatybilny z każdym smartfonem o szerokości od 6 do 9,5 cm i grubości mniejszej niż 1,3 cm. Regulowany kąt i zamiana w poziomie lub pionie.

MATERIAŁ	Wysokiej klasy polimer / Gumowa przyssawka
DODATKI	Regulowany kąt, Obraca się do oglądania w poziomie lub pionie, Kompatybilny z każdym smartfonem o szerokości 6 - 9,5 cm i grubości mniejszej niż 1,3 cm
ROZMIAR	12,6 x 10 x 8 cm
WAGA	145 g
ART NO.	TC1031
CENA	115,90 zł

QUICKCLICK

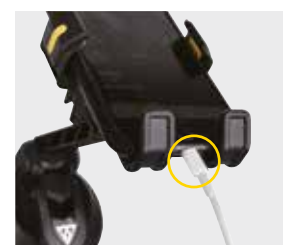
Kompatybilny z każdym
smartfonem o szer. 6 - 9,5 cm
i grubości mniejszej niż 1,3 cmSzeroki dostęp do wtyczki
do ładowania smartfonaGłówka obraca się o 360°, aby
oglądać poziomo / pionowo lub
pod dowolnym kątemPokrętko regulacji kąta pozwala
na lepszą widoczność



BŁOTNIKI



Topeak oferuje szeroką gamę błotników rowerowych, zarówno przednich jak i tylnych, chroniących przed zachlapaniem. Charakteryzują się trwałością, bardzo dobrym pokryciem opon oraz prostym montażem. Nie ważne, czy to szosówka, gravel, MTB, czy po prostu jedziesz do biura, z błotnikami Topeak pokonasz błoto.





D-FLASH EXPRESS FS

Genialnie wydajny! Wytrzymałe błotniki polipropylenowe są ultralekkie, stylowe, szybko mocowane i gotowe do pracy, gdy nadejdzie deszczowa pogoda - nie jest wymagany montaż błotnika. Po prostu wyjmij z opakowania i złóż wzdłuż perforowanej linii, aby zamontować za pomocą pasków na rzepy, które zapewniają błotniki pasujące do szerokiej gamy rowerów i utrzymują Ciebie i Twój rower w czystości.

MATERIAŁ	Polipropylen
ROZMIAR	28 x 27 x 0.08 cm
WAGA	26 g
ART NO.	TC9657
CENA	55,90 zł



D-FLASH EXPRESS ST

Genialnie wydajny! Wytrzymałe błotniki polipropylenowe są ultralekkie, stylowe, szybko mocowane i gotowe do pracy, gdy nadejdzie deszczowa pogoda - nie jest wymagany montaż błotnika. Po prostu wyjmij z opakowania i złóż wzdłuż perforowanej linii, aby zamontować za pomocą pasków na rzepy, które zapewniają błotniki pasujące do szerokiej gamy rowerów i utrzymują Ciebie i Twój rower w czystości.

MATERIAŁ	Polipropylen
ROZMIAR	52 x 10 x 1 cm
WAGA	39 g
ART NO.	TC9658
CENA	55,90 zł



D-FLASH EXPRESS DT

Genialnie wydajny! Wytrzymałe błotniki polipropylenowe są ultralekkie, stylowe, szybko mocowane i gotowe do pracy, gdy nadejdzie deszczowa pogoda - nie jest wymagany montaż błotnika. Po prostu wyjmij z opakowania i złóż wzdłuż perforowanej linii, aby zamontować za pomocą pasków na rzepy, które zapewniają błotniki pasujące do szerokiej gamy rowerów i utrzymują Ciebie i Twój rower w czystości.

MATERIAŁ	Polipropylen
ROZMIAR	34.2 x 16.5 x 0.08 cm
WAGA	32 g
ART NO.	TC9656
CENA	45,90 zł



D-FLASH EXPRESS S

Genialnie wydajny! Wytrzymałe błotniki polipropylenowe są ultralekkie, stylowe, szybko mocowane i gotowe do pracy, gdy nadejdzie deszczowa pogoda - nie jest wymagany montaż błotnika. Po prostu wyjmij z opakowania i złóż wzdłuż perforowanej linii, aby zamontować za pomocą pasków na rzepy, które zapewniają błotniki pasujące do szerokiej gamy rowerów i utrzymują Ciebie i Twój rower w czystości.

MATERIAŁ	Polipropylen
ROZMIAR	34 x 8.8 x 0.08 cm
WAGA	16 g
ART NO.	TC9655
CENA	35,90 zł

TETRAFENDER M1 / M2 SET

Kompatybilny ze wszystkimi materiałami i wykończeniami ram.

TETRAFENDER M1:

Idealny, szybko montowany, dwukolorowy przedni błotnik, który łatwo i bezpiecznie mocuje się do widelców MTB za pomocą pasków na rzepy. Regulowane aluminiowe rozpórki zapewniają bliższe dopasowanie do opony i doskonałą ochronę przed błotem / rozpryskami, podczas gdy polerowany spód pomaga zapobiegać gromadzeniu się brudu i pomaga w czyszczeniu.

TETRAFENDER M2:

Idealny system szybkiego montażu tylnego błotnika mocuje się do MTB za pomocą pasków na rzepy łatwo i bezpiecznie. Regulowana długość błotnika zapewnia bliższe dopasowanie do opony i doskonałą ochronę przed błotem/rozpryskami. Unikalna dwuczęściowa, dwukolorowa konstrukcja zapewnia krótkie lub dłuższe opcje użytkowania błotników, co zapewnia idealne dopasowanie do roweru. Wypolerowany spód zapobiega gromadzeniu się brudu i ułatwia czyszczenie.

MATERIAŁ	Dwukolorowy wtryskiwany, odporny na uderzenia plastik z aluminiowymi rozpórkami
ROZMIAR	M1: 48 x 17,2 x 14,2 cm (Przód) M2: 49,8 x 32,4 x 14,2 cm / (Tył)
WAGA	M1: 230 g / (Przód) M2: 360 g / (Tył)
KOMPATYBILNOŚĆ	M1: Szerokość przedniego widelca w granicach 115 - 145mm M2: Szerokość podpór w zakresie 95 - 125 mm Rozmiary kół 26"-29" o szerokości opony do 2,8".
MONTAŻ	Paski na rzep
ART NO.	TC9662 (Set) TC9661 (M2) TC9660 (M1)
CENA	299,90 zł (Set) 179,90 zł (M2) 135,90 zł (M1)



NEW

TETRAFENDER G1 / G2 (SET) GRAVEL

Kompatybilny ze wszystkimi materiałami i wykończeniami ram.

TETRAFENDER G1:

Idealny, szybko montowany, dwukolorowy przedni błotnik, który łatwo i bezpiecznie mocuje się do rowerów gravelowych za pomocą pasków na rzepy. Regulowane aluminiowe rozpórki zapewniają bliższe dopasowanie do opony i doskonałą ochronę przed błotem / rozpryskami, podczas gdy polerowany spód pomaga zapobiegać gromadzeniu się brudu i pomaga w czyszczeniu.

TETRAFENDER G2:

Idealny system szybkiego montażu tylnego błotnika mocuje się do MTB za pomocą pasków na rzepy łatwo i bezpiecznie. Regulowana długość błotnika zapewnia bliższe dopasowanie do opony i doskonałą ochronę przed błotem/rozpryskami. Unikalna dwuczęściowa, dwukolorowa konstrukcja zapewnia krótkie lub dłuższe opcje użytkowania błotników, co zapewnia idealne dopasowanie do roweru. Wypolerowany spód zapobiega gromadzeniu się brudu i ułatwia czyszczenie.

MATERIAŁ	Dwukolorowy wtryskiwany, odporny na uderzenia plastik z aluminiowymi rozpórkami
ROZMIAR	G1: 51.4 x 16.8 x 12.2 cm (Przód) G2: 64.5 x 27.5 x 12.2 cm / (Tył)
WAGA	G1: 194 g / (Przód) G2: 340 g / (Tył)
KOMPATYBILNOŚĆ	Tylko ramy kompatybilne z hamulcami tarczowymi Kompatybilny ze wszystkimi materiałami i wykończeniami ram G1: Szerokość przedniego widelca w granicach 70 - 100 mm koła 650-700c z oponami o szerokości do 32 - 50 mm G2: Szerokość podpór w zakresie 70 - 100 mm koła 650-700c z oponami o szerokości do 32 - 50 mm
REGULACJA	G1: Regulowany kąt G2: Regulowana długość błotnika
MONTAŻ	G1: do widelca paskami na rzepy G2: do tylnego trójkąta paskami na rzepy
ART NO.	TC9667 (Set) TC9665 (G1) TC9666 (G2)
CENA	299,90 zł (Set) 135,90 zł (G1) 179,90 zł (2)



NEW

TETRAFENDER R1 / R2 (SET)

ROAD

Kompatybilny ze wszystkimi materiałami i wykończeniami ram.

TETRAFENDER R1:

Idealny, szybko montowany, dwukolorowy przedni błotnik, który łatwo i bezpiecznie mocuje się do rowerów szosowych za pomocą pasków na rzepy. Regulowane aluminiowe rozpórki zapewniają bliższe dopasowanie do opony i doskonałą ochronę przed błotem / rozpryskami, podczas gdy polerowany spód pomaga zapobiegać gromadzeniu się brudu i pomaga w czyszczeniu. Dołączone naklejki odblaskowe 3M zapewniają bezpieczeństwo w nocy.

TETRAFENDER R2:

Idealny system szybkiego montażu tylnego błotnika mocuje się do roweru szosowego za pomocą pasków na rzepy łatwo i bezpiecznie. Regulowana długość błotnika zapewnia bliższe dopasowanie do opony i doskonałą ochronę przed błotem/rozpryskami. Unikalna dwuczęściowa, dwukolorowa konstrukcja zapewnia krótkie lub dłuższe opcje użytkowania błotników, co zapewnia idealne dopasowanie do roweru. Wypolerowany spód zapobiega gromadzeniu się brudu i ułatwia czyszczenie. Dołączone naklejki odblaskowe 3M zapewniają bezpieczeństwo w nocy.

MATERIAŁ	Dwukolorowy wtryskiwany, odporny na uderzenia plastik z aluminiowymi rozpórkami
ROZMIAR	R1: 41 x 21 x 11 cm (Przód) R2: 63 x 27,5 x 11 cm / (Tył)
WAGA	R1: 173 g / (Przód) R2: 319 g / (Tył)
KOMPATYBILNOŚĆ	Tylko ramy kompatybilne z hamulcami tarczowymi Kompatybilny ze wszystkimi materiałami i wykończeniami ram M1: Szerokość przedniego widelca w granicach 55 - 85mm Rozmiar koła 700c o szerokości opony 25 - 32mm M2: Szerokość podpór w zakresie 55 - 85mm Rozmiar koła 700c o szerokości opony 25 - 32mm
MONTAŻ	R1: do widelca paskami na rzepy R2: do tylnego trójkąta paskami na rzepy
ART NO.	TC9670 (Set) TC9668 (R1) TC9669 (R2)
CENA	299,90 zł (Set) 135,90 zł (R1) 179,90 zł (R2)





« RC1 / Przód



« RC11 / Tył

DEFENDER™ RC1 / RC11

Zestaw błotników DeFender™ RC1 / RC11 uzupełnia dowolny rower szosowy. Błotnik przedni RC1 posiada unikalną śrubę z szybkozamykaczem, a tylny błotnik RC11 ma proste i bezpieczne mocowanie, dzięki któremu można go odpiąć w ciągu kilku sekund. Regulacja kąta DuaLink pozwala uzyskać optymalną pozycję błotnika zapewniając maksymalną ochronę przed błotem. Zestaw DeFender™ RC1 / RC11 wykonany jest z plastiku o wysokiej odporności na uderzenia i waży zaledwie 39 g / 117 g, a polerowany spód zapobiega gromadzeniu się brudu. Pasuje do opon szosowych do 700 x 25c.

MONTAŻ

Regulowany system pasków z szybkozamykaczem (RC1)
Mocowanie QR sztycy (pasuje do wszystkich średnic) (RC11)

MATERIAŁ

Tworzywo o wysokiej odporności

DODATKI

Automatyczne wypięcie w razie awarii (RC1)

WAGA

39 g (RC1)
117 g (RC11)

ART NO.

TC9633

CENA

155,90 zł

DOPASOWANIE

Regulowany kąt i położenie dla doskonałego pokrycia

ROZMIAR

32 x 14 x 8.3 cm (RC1)
55.8 x 5.8 x 3.7 cm (RC11)



Montowany bezpiecznie do śruby hamulca i szybko zdejmowany



Regulowany DuaLink pozwala zoptymalizować kąt błotnika do dowolnego rozmiaru ramy lub jej kształtu



Mocowanie z szybkozaciskiem pasuje so wszystkich wsporników



Piwoty pozwalają dopasować błotnik do dowolnego rozmiaru ramy lub jej kształtu w celu maksymalnej ochrony



Regulowane punkty obrotowe



DO KÓŁ 700C



DEFENDER™ TX

DeFender™ TX to kompaktowy zestaw błotników do roweru trekkingowego. Regulowane rozpórki z aluminium i zaciski QR do szybkiego i doskonałego dopasowania i dobrego pokrycia opon. Zestaw DeFender™ TX wykonany jest z plastiku o wysokiej odporności na uderzenia i ma polerowany spód, co zapobiega gromadzeniu się brudu. Pasuje do opon 700 x 44C.

MONTAŻ

Śruba mocowania hamulca i oczka widelca (z przodu) rura podsiodłowa i oczka na tylnym trójkącie

MATERIAŁ

Wtryskiwany plastik odporny na uderzenia
Aluminiowe rozpórki

ROZMIAR

47 x 35 x 13cm (Przód)
77.5 x 38 x 17cm (Tył)

WAGA

195 g (Przód)
280 g (Tył)

ART NO.

TC9650 (Set)

CENA

219,90 zł (Set)

REGULACJA

Regulowany kąt i pozycja dla doskonałego pokrycia opon



Zacisk QR do szybkiego i doskonałego dopasowania i dobrego pokrycia opon



Montowany do rury podsiodłowej paskiem (Tył)



Dołączone adaptory pomagają w montażu na widelcu z tylnymi lub bocznymi oczkami



DO ROWERÓW TREKKINGOWYCH

DEFENDER™ XC1 / XC11-29ER

XC1*

Lekki, dwuczęściowy błotnik, inspirowany błotnikiem motocyklowym, montowany do amortyzatora, aby był bliżej opony i lepiej chronił przed błotem. Unikalne mocowanie zapobiegające uszkodzeniu błotnika, do widelców o długim skoku. Unikalna konstrukcja pozwala na wypięcie go, jeśli jakiś obiekt dostanie się pod błotnik. Zacisk QR do goleni widelca $\varnothing 36 - \varnothing 45$ mm. Pasuje do kół 26"-29".

XC11-29er

Lekki, zdejmowany tylny błotnik zaprojektowany do wyjątkowo skutecznej ochrony przed błotem, zbudowany specjalnie dla rowerów MTB na kołach 29". Piwoły umożliwiają łatwą regulację kąta błotnika, a szybki zacisk daje się montować do sztycy $\varnothing 25.4$ mm - $\varnothing 34.9$ mm. Wysokiej jakości tworzywo jest ekstremalnie odporne na uderzenia, a gładki, błyszczący spód zapobiega gromadzeniu się brudu i ułatwia czyszczenie.

MONTAŻ

Dwuczęściowy zacisk QR na amortyzator $\varnothing 36 - \varnothing 45$ mm (XC1)

Zacisk QR do sztycy $\varnothing 25.4 - \varnothing 34.9$ mm (XC11)

REGULACJA

Pod dowolnym kątem (XC11-29er)

MATERIAŁ

Odlew z wysokiej klasy tworzywa odpornego na uderzenia

DODATKI

Automatyczne wypinanie w razie problemów z kołem (XC1)

ROZMIAR

33 x 24 x 19 cm (XC1 FF)
23 x 40 x 29 cm (XC1 FR)
65 x 11 x 10 cm (XC11-29er)

WAGA

350 g (XC1)
220 g (XC11-29er)

ART NO.

TC9625 - XC1
TC9628 - XC11-29er
TC9637 - Zestaw

CENA

209,90 zł - XC1
139,90 zł - XC11-29er
319,90 zł - Zestaw

29"

DeFender XC11-29er 135,90 zł
ART NO. TC9628

29"

DeFender XC1 189,90 zł
ART NO. TC9625

Unikalna konstrukcja pozwala na wypięcie, jeśli jakiś obiekt dostanie się pod błotnik



Tylny błotnik posiada zacisk QR na sztycę $\varnothing 25.4 - \varnothing 34.9$ mm



* Niekompatybilne z widelcami upside-down

 DLA KÓŁ 29"

DEFENDER™ M1 / XC11

Kompaktowe błotniki MTB z systemem szybkiego uwalniania, które można zainstalować i zdjąć w ciągu kilku sekund. System szybkiego zwalniania przedniego błotnika umożliwia bezproblemową integrację z większością widelców. Zaczep do wspornika siodła ma kilka piwołów dla doskonałej regulacji i ochrony. Sztywna i lekka konstrukcja jest dość elastyczna dla lepszej trwałości i ochrony. Polerowany spód ma na celu ochronę przed gromadzeniem się brudu i ułatwia czyszczenie.

MONTAŻ

Zaczep QR pasuje do rur sterowych $\varnothing 19.6 - \varnothing 26$ mm i $\varnothing 27.7 - \varnothing 35$ mm (M1)

Zacisk QR pasuje do sztycy $\varnothing 25.4 - \varnothing 34.9$ mm (XC11)

REGULACJA

Dostosowuje się łatwo do różnych ram pod dowolnym kątem (XC11)

MATERIAŁ

Wtryskiwany plastik z wysoką odpornością na uderzenia

ROZMIAR

65 x 7 x 14,5 cm (M1)
60 x 10,5 x 11 cm (XC 11)

WAGA

208 g (M1)
215 g (XC 11)

ART NO.

TC9638

CENA

219,90 zł

27.5"

29"

M1 (27.5" i 29")
89,90 zł
ART NO. TC9638XC11 (29") 139,90 zł
ART NO. TC9628

26"

M1 (26")
89,90 zł
ART NO.
 DLA KÓŁ 26", 27.5" LUB 29"

DEFENDER™ M1 / M2

Kompaktowe błotniki MTB z szybkozaciskiem. System montażu i demontażu w ciągu kilku sekund. Zacisk QR mocowany do wspornika posiada piwoły, aby doskonale dopasować błotnik. System QR mocowany pod koroną widelca pozwala na bezproblemową integrację z większością widelców. Sztywna, lekka konstrukcja jest odlewana z elastycznego materiału dla lepszej trwałości. Posiada silikonowe elementy na końcach błotników.

MONTAŻ

System QR pod koroną widelca \varnothing 19,6~26 mm i \varnothing 27,7~35 mm (M1)
Zacisk QR do sztycy \varnothing 25,4~34,9 mm (M2)

ROZMIAR

60 x 10 x 12 cm (M1)
40 x 10 x 12 cm (M2)

WAGA

190 g (M1) / 230 g (M2)

REGULACJA

Dostosowuje się łatwo do różnych ram pod dowolnym kątem

ART NO.

TC9619 (M1 / M2 26"set)

CENA

179,90 zł (M1 / M2 26"set)

MATERIAŁ

Odlew z wysokiej klasy tworzywa odpornego na uderzenia

DeFender M1 89,90 zł
ART NO. TC9617



26"

DeFender M2 115,90 zł
ART NO. TC9618



Dwie osie obrotu to idealne dopasowanie do ramy



Sztywny rdzeń powleczony jest elastycznym materiałem dla zwiększenia trwałości



DEFENDER™ FX / RX 27", 29"ER

Zaprojektowane do kół MTB 27.5" oraz 29". Są idealnym wyborem dla lekkiej i trwałej ochrony przed błotem. Zacisk QR pozwala zamontować i zdjąć błotnik w ciągu paru sekund. Polerowany spód zapobiega gromadzeniu się brudu i pomaga w czyszczeniu. Pasują do opon MTB 27.5" - 29" o szerokości do 3".

MONTAŻ

Mocowanie QR do rury sterowej \varnothing 19.6 - 26 mm i \varnothing 27.7 - 35 mm (FX)
Zacisk do sztycy QR (RX)

MATERIAŁ

Wtryskiwany plastik odporny na uderzenia

ART NO.

TC9645 (FX)
TC9646 (RX)
TC9647 (Set)

ROZMIAR

73 x 21 x 11 (FX)
61 x 18 x 10 (RX)

CENA

79,90 zł (FX)
79,90 zł (RX)
149,90 zł (Set)

REGULACJA

Regulowany kąt nachylenia

WAGA

233 g (FX)
226 g (RX)



FX | Przód



RX | Tył

27.5"

29"



Pasuje do rury sterowej \varnothing 19.6 - \varnothing 35mm



Zacisk QR w przednim błotniku do szybkiego i łatwego montażu



Jeden uniwersalny rozmiar do wszystkich sztyc. Zacisk QR do prawidłowego dopasowania



Dołączona przedłużka powiększa zasięg błotnika



OŚWIETLENIE



Niezależnie od tego, czy jedziesz do biura czy na wieczorną przejażdżkę po lesie, nasza szeroka linia lampek Topeak sprawi, że Twoje plany przebiegną bez niespodzianek i bezpiecznie dotrzesz do celu. Zasilanie na baterie albo ładowane USB. Wybór należy do Ciebie.



POWERLITE BT COMBO

Bluetooth 5.0

Zestaw oświetleniowy z możliwością ładowania przez USB. Przednie światło LED 800 lumenów z wbudowanym Bluetooth® steruje tylnym światłem LED 80 lumenów.

MAX NATĘŻENIE :	Przód: 800 lumenów Tył: 80 lumenów
LAMPA:	Przód: Cree XP-L2 LED Tył: Czerwona dioda COB 3W
AKUMULATOR:	Przód: 3,7 V 3500 mAh litowo-jonowy (zintegrowany) Tył: 3,7 V 1000 mAh litowo-jonowy (zintegrowany)
CZAS PRACY (OK.)	Przód: 5 trybów: Mocny – 800 lm (3,5 godz.) / Średni – 400 lm (5 godz.) / Niski – 200 lm (9 godz.) / Migający – 200 lm (20 godz.) / Puls – 400 lm (40 godz.) Tył: 3 tryby: Wysoki – 80 lm (3,5 godz.) / Średni – 40 lm (5 godz.) / Niski – 20 lm (7,5 godz.) / Miga – 30 lm (20 godz.) / Puls – 50 lm (40 godz.)
WEJŚCIE:	Szybkie ładowanie 2A
CZAS ŁADOWANIA (OK.):	USB-C / 2 godz.
CZAS REZERWY:	0,5 godz.
ROZMIAR:	Przód: 10,5 x 3,5 x 3,1 cm Tył: 8,1 x 3,9 x 3,3 cm
WAGA:	Przód: 125 g (tylko lampa) Tył: 51 g (tylko lampa)
WODOODPORNY:	IPX 6
ART NO.	TMS102BT
CENA	599,90 zł



 **Bluetooth**
5.0



 **Bluetooth** 5.0

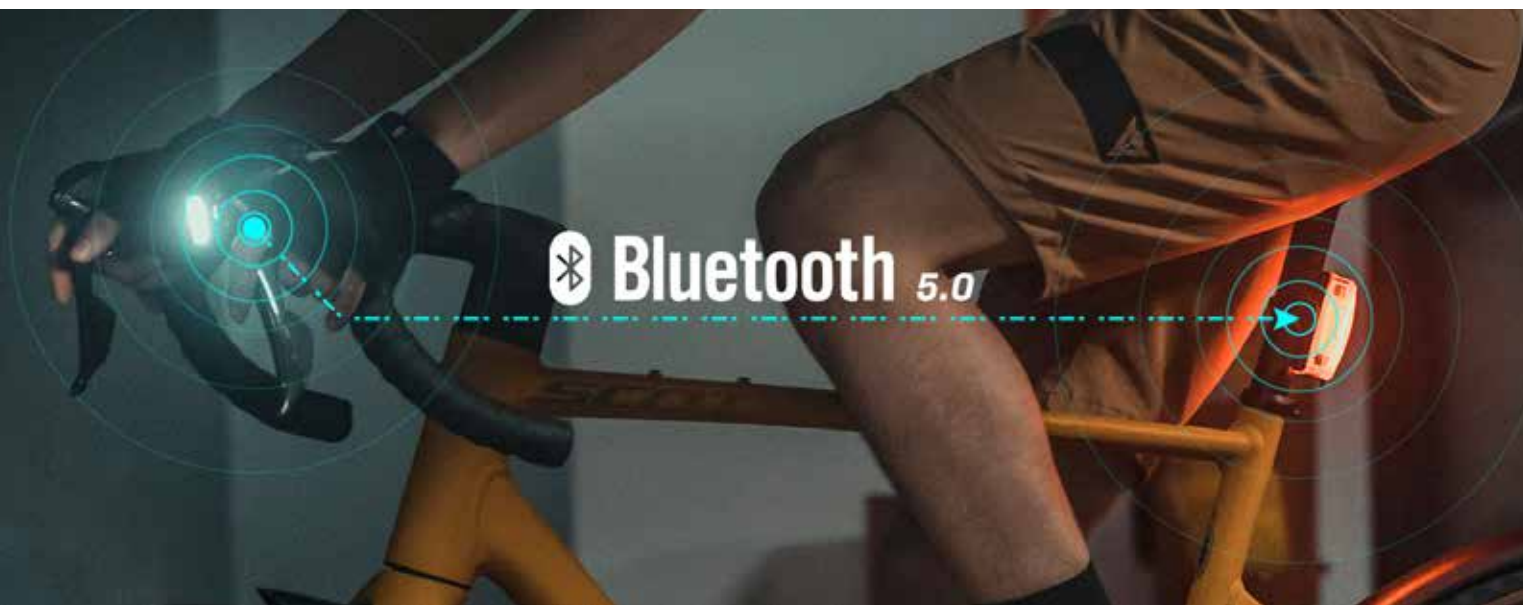





**NIE TRZEBA
ŻADNEGO KABLA**
Wystarczy podłączyć
obudowę bezpośrednio
do portu USB w celu
ładowania



MOCNY
1.5
GODZINY
SŁABY
3.3
GODZINY
BŁYSK
40
GODZIN

MOCNY
100
LUMENÓW
15M
Zasięg
oświetlenia



Silikonowy pasek zapewnia łatwy,
dwukierunkowy, beznarzędziowy
montaż na kierownicy



WATER
RESISTANT



2 baterie
CR2032
(w komplecie)



HEADLUX 100 USB

Przejmij kontrolę nad ciemnością! HeadLux 100 USB oferuje wygodne, bezprzewodowe ładowanie z bezpośrednią wtyczką portu USB. Dwie super jasne białe diody LED o mocy 0,5 W zapewniają do 100 lumenów z trzema trybami światła, dzięki czemu można widzieć nawet w najciemniejsze noce. Dwukierunkowy montaż i demontaż bez użycia narzędzi odbywa się za pomocą pojedynczego silikonowego paska, dzięki czemu jest łatwy w użyciu.

MOC OŚWIETLENIA	100 Lumenów
LAMPA	2 super jasne 0.5W LED'y
BATERIA	Li - Ion 3.7V 500mAh (zintegrowana)
ŁADOWANIE	Port USB /2h
TRYBY	3
WEJŚCIE	5V 500mA
OBUDOWA	Formowany wtryskowo plastik
MONTAŻ	Pasuje do zintegrowanej kierownicy / mostka i aero / okrągłej kierownicy
WODOODPORNIA	IPX 6
DODATKI	Wskaźnik zużycia baterii
ROZMIAR	6.9 x 4.3 x 2.2 cm (Lampka)
WAGA	32 g (Lampka)
ART NO.	TMS096B (Black)
CENA	89,90 zł

100 LUMENÓW (MAX) | ŁADOWANIE USB



wyłączenie
i zmiana trybu
pracy przez
naciśnięcie
soczewki

WHITELITE™ RACE

2 super jasne diody LED. Gumowy pasek umożliwia łatwy montaż. 2 tryby świecenia Włącznik ukryty w soczewce lampy.

LAMPA	2 super jasne białe LED'y
BATERIE	CR2032 x 2 (w zestawie)
TRYB PRACY	2 ciągły i migający
CZAS ŚWIECENIA	60 / 100 godz.
OBUDOWA	Wysokiej jakości tworzywo
MONTAŻ	Gumowe paski do kierownic (ø25.4 - ø31.8 mm)
ROZMIAR	7 x 3.8 x 3.6 cm
WAGA	35,4 g
ART NO.	TMS065
CENA	69,90 zł



WATER RESISTANT



lampa przednia
HeadLux 100 USB



Lampa tylna
TailLux 25 USB

*Wyjątkowo jasny zestaw lamp,
ładowalny bezpośrednio przez USB*

POWERLUX USB COMBO

Oświetlić noc! PowerLux Combo zawiera przednie światło HeadLux 100 lumenów USB i tylne światło TailLux 25 USB 25 lumenów. Oba światła są wyposażone w dwie super jasne diody LED i można je wygodnie podłączyć bezpośrednio do portu USB w celu naładowania. Szybki i łatwy montaż bez użycia narzędzi za pomocą pojedynczego silikonowego paska.

LAMPA TYŁ:
NATEŻENIE 25 Lumenów
LAMPA 2 super jasne czerwone diody LED
BATERIE 3.7 V 320mAh Li-Ion (zintegrow.)
TRYBY PRACY 3
ŁADOWANIE port USB / 2 godziny
WEJŚCIE 5V 500mA
OBUDOWA Wysokogatunkowy polimer
MONTAŻ Pasuje do sztyc aerodynamicznych lub okrągłych (ø25,4 - ø34,9mm), sztycy podsiodłowej i toreb Topeak

WODOODPORNOŚĆ IPX 6
ROZMIAR 6,3 x 2,7 x 2,5 cm
WAGA 30 g (z uchwytem)

LAMPA PRZÓD:
MOC OŚWIETLENIA 100 Lumenów
LAMPA 2 super jasne 0.5W LED'y
BATERIA Li - Ion 3.7V 500mAh (zintegrowana)
ŁADOWANIE Port USB /2h
TRYBY 3
WEJŚCIE 5V 500mA
OBUDOWA Formowany wtryskowo plastik
MONTAŻ Pasuje do zintegrowanej kierownicy / mostka i aero / okrągłej kierownicy

WODOODPORNA IPX 6
DODATKI Wskaźnik zużycia baterii
ROZMIAR 6,9 x 4,3 x 2,2 cm (Lampka)
WAGA 32 g (Lampka)

ART NO. TMS098
CENA 179,90 zł



Dołączony klips mocujący można łatwo przymocować do toreb Topeak



Zawiera podkładki na sztyce aero / okrągłe lub tylny trójkąt ramy



NIE TRZEBA ŻADNEGO KABLA

Wystarczy podłączyć obudowę bezpośrednio do portu USB w celu ładowania

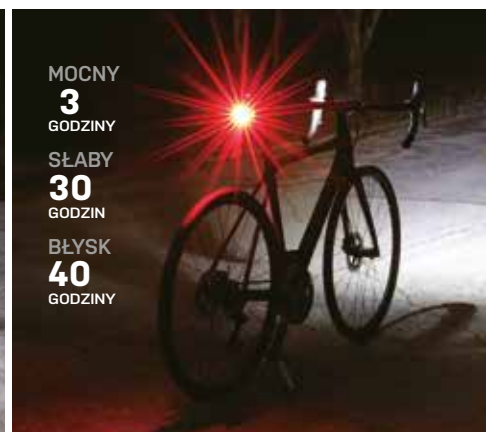



WATER RESISTANT



Użyj 1 baterii AAA
lub akumulatorka

REDLITE™ AERO

Smukła, aerodynamiczna lampa pasuje idealnie do rowerów szosowych i nie tylko. System montażu za pomocą gumowych pasków sprawia, że założenie lampy jest wyjątkowo proste. 3 super jasne diody idealne do poruszania się po drogach. 2 tryby świecenia - stały lub migający.

LAMPA	3 super jasne czerwone LED'y
BATERIE	1,5V AAA x 1 (w zestawie)
TRYB PRACY	2 ciągły i migający
CZAS ŚWIECENIA	40h / 80 godz.
OBUDOWA	Wysokiej jakości tworzywo
MONTAŻ	Gumowy pasek na wspornik siodła (ø25.4 - ø31.8 mm)
ROZMIAR	3.4 x 2.4 x 6.6 cm
WAGA	32 g
ART NO.	TMS068
CENA	89,90 zł



WATER RESISTANT



REDLITE™ II

4 jasne diody LED. Szybkie zdejmowanie do użycia poza rowerem. 2 tryby świecenia - stały lub migający.

LAMPA	4 super jasne czerwone LED'y
BATERIE	CR2032 x 2 (w zestawie)
TRYB PRACY	2 ciągły i migający
CZAS ŚWIECENIA	60h / 100 godz.
MONTAŻ	Wspornik siodła, tylny trójkąt, torba lub bagażnik
ROZMIAR	4.6 x 4.8 x 2 cm
WAGA	20 g
ART NO.	TMS035B (Black)
CENA	59,90 zł



WATER RESISTANT

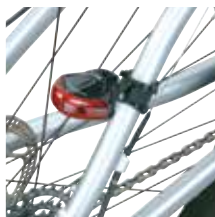

Włączanie, wyłączenie
oraz zmiana trybu



REDLITE™ RACE

2 super jasne diody LED. Gumowy pasek umożliwia łatwy montaż. 2 tryby świecenia - stały lub migający. Włącznik ukryty w soczewce lampy.

LAMPA	2 super jasne czerwone LED'y
BATERIE	CR2032 x 2 (w zestawie)
TRYB PRACY	2 ciągły i migający
CZAS ŚWIECENIA	60h / 100 godz.
OBUDOWA	Wysokiej jakości tworzywo
NATĘŻENIE	0,3 LUX
MONTAŻ	Gumowy pasek
ROZMIAR	7 x 3.8 x 3.6 cm
WAGA	37,6 g
ART NO.	TMS066
CENA	69,90 zł



WATER RESISTANT



HIGHLITE COMBO RACE

Lampki do bezpiecznej jazdy w nocy. Małe, lekkie, z włącznikiem ukrytym w soczewce lampy. Zestaw zawiera lampę przednią WhiteLite™ Race i tylną RedLite™ Race.

KOLOR	Czarny
ART NO.	TMS067
CENA	149,90 zł



Odwracana konstrukcja



Łatwy dostęp dla leworęcznych lub praworęcznych



Dostarczany jest z trzema różnymi kolorami uchwytów do montażu



DUALSIDE CAGE ALU

Dwustronny aluminiowy koszyk na bidon pozwala łatwo chwycić butelkę z dogodnej dla Ciebie strony. Jest także idealnym rozwiązaniem dla ram o mniejszych rozmiarach, gdzie dostęp do bidonu może być prawdziwym wyzwaniem.

MATERIAŁ	Aluminium
ŚREDNICA	Pasuje do standardowego bidonu
ROZMIAR	14,3 x 8 x 7,6 cm
WAGA	45 g
ART NO.	TDSC01-B (Black)
CENA	79,90 zł



DUALSIDE CAGE EX

Dwustronny koszyk na bidon pozwoli z łatwością wyjąć napój z wybranej strony w najtrudniejszych warunkach. Jest także idealnym rozwiązaniem dla mniejszych rozmiarów ram, gdzie dostęp do bidonu może być trudny. W komplecie z trzema kolorowymi uchwytami do wyboru.

MATERIAŁ	Wysokiej jakości plastik
ŚREDNICA	Pasuje do standardowego bidonu
ROZMIAR	14,7 x 8,4 x 8 cm
WAGA	50 g
ART NO.	TDSC02-GBR (Gray / Blue / Red)
CENA	59,90 zł





MODULA™ CAGE XL

Dostosowuje się do 1,5 litrowych butelek. Wykonany z wysokiej jakości tworzywa i aluminium. Idealny dla całej rodziny i zwierzątko.

MATERIAŁ	Aluminium/plastik inżynierski
ROZMIAR	10,7 x 9,1 x 37,8 cm
WAGA	125 g
ART NO.	TMD02B
CENA	79,90 zł



Pasuje do kubków w stylu Starbucks® o pojemności 350 ml i 470 ml



Regulowane pokrętko pozwala dopasować koszyk do różnych średnic kubków



Gumowe taśmy zabezpieczają zawartość koszyka

MODULA™ JAVA CAGE

Regulowana wysokość i średnica uchwytu pozwala dopasować go do dowolnego kubka. Gumowy pasek zabezpiecza różnej wielkości kubki (wysokość 170 – 240 mm, średnica dolna 60 – 78 mm i średnica górna 75 – 90 mm). Wykonany z gumy tworzyw sztucznych wysokiej jakości.

MATERIAŁ	Wysokogatunkowe tworzywo / guma	WAGA	120 g
ROZMIAR	9,4 x 9 x 19,4-21 cm	ART NO.	TMD07B
		CENA	69,90 zł





Rurka aluminiowa, z której wykonany jest koszyk jest mocna i lekka

SHUTTLE™ CAGE AL

Klasyczny uchwyt do bidonu do rowerów MTB i szosowych. Wykonany z rurki aluminiowej jest mocny i lekki.

MATERIAŁ	Rurka aluminiowa
ROZMIAR	8.4 x 7.9 x 14.7 cm
WAGA	49 g
KOLOR	czarny, srebrny
ART NO.	TA9511-B (Black)
CENA	45,90 zł



MODULA™ CAGE II

Szybko i łatwo dopasowuje się do różnych średnic butelek. Wykonany z wysokiej jakości tworzyw sztucznych i aluminium. Gumowe podkładki koszyka chronią butelki i tłumią grzechotanie.

MATERIAŁ	Wysokogatunkowy plastik / aluminium
ROZMIAR	8,6 x 7,6 x 15,8 cm
WAGA	72 g
ART NO.	TMD06B TMD06BK (Black)
CENA	55,90 zł



MODULA™ CAGE EX

Dostosowuje się do różnych średnic butelek. Nowy kształt mocno trzyma butelkę.

MATERIAŁ	Wysokogatunkowe tworzywo
ROZMIAR	7.3 x 8.5 x 16.3 cm
WAGA	52 g
KOLOR	biały, czarny
ART NO.	TMD05W (Black) TMD05B (White)
CENA	27,90 zł



Naciśnij przycisk i przesun ten element, aby dopasować koszyk do średnicy butelki



Regulowana średnica, aby dopasować do różnych butelek



ALT-POSITION CAGE MOUNTS

Alt-Position Cage Mounts to alternatywny sposób podnoszenia lub opuszczania koszyków na bidony, aby wygodnie zamontować lub zdjąć rower np. ze stojaka czy bagażnika. Zapewniają również opcje montażu dla butelek Ninja Topeak i pozwalają na użycie różnych kombinacji koszyków Ninja na mniejszych ramach i w mniejszych przestrzeniach.

MATERIAŁ	Aluminium
KOMPATYBILNOŚĆ	Topeak TRI-BackUp Elite series, Omni-BackUp Elite, Topeak Ninja bottle cage series
ROZMIAR	10,8 x 1,2 x 9 cm
WAGA	25 g (1 szt + 4 śruby)
ART NO.	TAPM01
CENA	59,90 zł

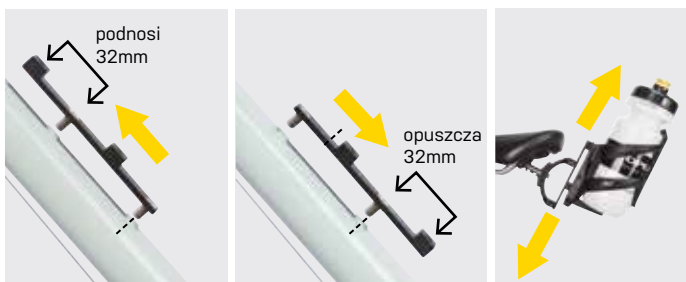

VERSAMOUNT

Uniwersalny uchwyt dla dodatkowego koszyka na bidon lub innych akcesoriów. Obejma z zaciskiem zapewnia elastyczne opcje i łatwy montaż. Pasuje do rurek ramy w przedziale $\varnothing 20$ - $\varnothing 60$ mm.

ZACISK	Pasuje do rurek $\varnothing 20$ - $\varnothing 60$ mm
MATERIAŁ	Tworzywo wysokiej jakości
UDŹWIG	do 1,5 kg
WAGA	26 g (2 szt)
ART NO.	TVM01 (2 szt / zestaw)
CENA	45,90 zł



Pasuje do rurek $\varnothing 20$ - $\varnothing 60$ mm



Łatwy montaż z elastycznymi opcjami



Koszyk na bidon do kupienia oddzielnie

TOPEAK WATER BOTTLE

Transparentny bidon na napoje ze szczelną zatyczką. Pojemność 0,5l.

MATERIAŁ	Tworzywo	ART NO.	TWB-01
ROZMIAR	7,3 x 8,5 x 16,3 cm	CENA	19,90 zł
WAGA	52 g		



CAGEMOUNT

Zacisk do kierownicy umożliwia wygodny montaż dodatkowego uchwytu na butelkę. Niezastąpiony do rowerów nieposiadających otworów do montażu akcesoriów.

MATERIAŁ	Tworzywo / stal	WAGA	45 g
ZACISK	$\varnothing 22$ - $\varnothing 38$ mm	ART NO.	TCM01
ROZMIAR	7 x 2,7 x 7,5 cm	CENA	45,90 zł



CageMount pozwala zamontować bidon do kierownicy lub rogów



DUAL-TOUCH™ BIKE STAND

Eleganckie rozwiązanie do przechowywania rowerów. Wygląda świetnie w domu lub w garażu. Zawiera dwa mocowania do rowerów. Daje możliwość korzystania łącznie z czterech uchwytów.

UCHWYTY

2 uchwyty rowerowe
(max. na 4 rowery)
Regulacja 30°
Zacisk QR
do regulacji wysokości
do 320 cm

DODATKI

Opcjonalny trzeci hak
(górny lub dolny)

ROZMIAR

44 x 18 x 320 cm (Otw.)
190 cm (Złożony)

SKŁADANIE

Zacisk QR

WAGA

5 kg

PODSTAWA

Gumowane stopy

ART NO.

TW004

MATERIAŁ

Rury 6061 T6

CENA

899,90 zł

MAX. NOŚNOŚĆ

18 kg (na hak)
72 kg (na cały stojak)



Duże pokrętko ustawia szybko i bezpiecznie żądane położenie



Regulacja 30° od poziomu



Zacisk QR blokuje podstawę stojaka Dual-Touch™ Bike Stand

TWOUP TUNEUP BIKE STAND

Rozbudowany stojak rowerowy, który służy zarówno do przechowywania dwóch rowerów jak i regulacji dolnego z nich. Konstrukcja z aluminiowych rur osiąga ponad trzy metry a stabilna baza zapewnia wygodną pracę. Możliwość dokupienia dwóch dodatkowych uchwytów.

UCHWYTY

2 uchwyty rowerowe
(max. na 4 rowery)
Regulacja 30°
Zacisk QR
do regulacji wysokości
do 320 cm

SKŁADANIE

2 zaciski QR

PODSTAWA

Składany trójnóg

MATERIAŁ

Rury 6061 T6

MAX. NOŚNOŚĆ

18 kg (na hak)
72 kg (na cały stojak)

ROZMIAR

214 x 44 x 34 cm
90 cm
(Średnica podstawy)

WAGA

5.5 kg

ART NO.

TW010

CENA

1099,90 zł



Dolny hak
do przechowywania
lub regulacji roweru



NEW

THE THIRD HOOK (górnny)

Do stojaka rowerowego Dual-Touch®.

ART NO.

TW004-SP01

CENA

199,90 zł



NEW

THE THIRD HOOK (dolny)

Do stojaka rowerowego Dual-Touch®.

ART NO.

TW004-SP02

CENA

199,90 zł





Dźwignie QR zapewniają łatwą regulację haka nawet na zamontowanym rowerze

FLASHSTAND® @UP

Stabilny i przenośny stojak rowerowy do przechowywania i konserwacji układu napędowego. Dźwignie QR przyspieszają pozycjonowanie haków ramy w celu dopasowania do tylnych widełek / tylnych widełek. Zaczepy do ramy z gumy odpornej na uszkodzenia nie szkodzą wykończeniu roweru, a mocniejsza, większa podstawa zwiększa stabilność, która jest idealna do rowerów elektrycznych, rowerów o dużej masie i większych ram rowerowych. Zawiera wbudowany brelok do kluczy, który utrzymuje narzędzie na miejscu.

MONTAŻ	Tyłny trójkąt
SKŁADANY	Tak
MATERIAŁ	RURY 061 T6
UDŹWIG	30 kg
DODATKI	Brelok
ROZMIAR	70 x 48 x 35 cm (Otwarty) 70 x 15 x 13 cm (Złożony)
WAGA	970 g
ART NO.	TW028
CENA	319,90 zł

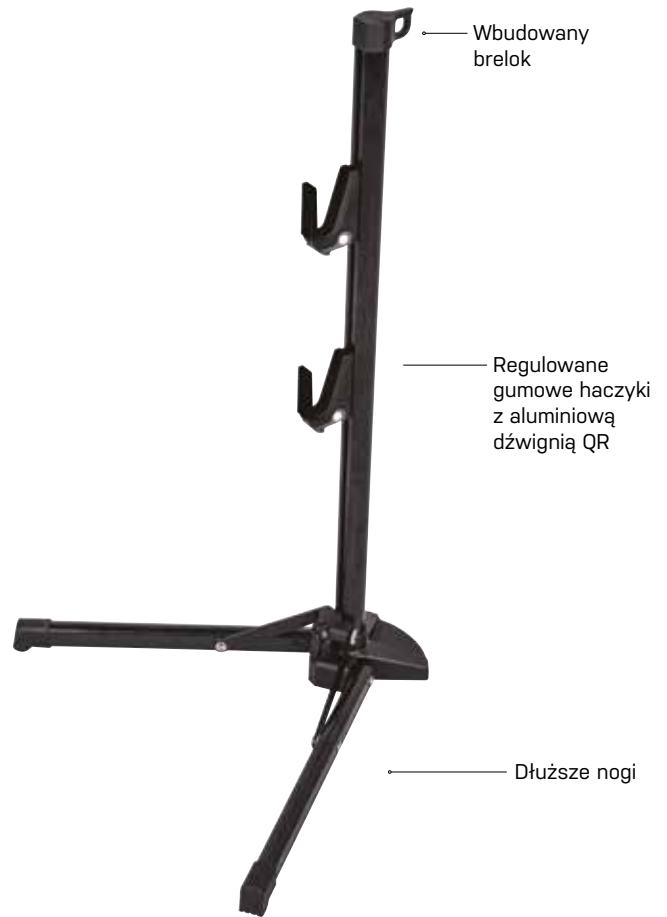

Dźwignie QR zapewniają szybką regulację haka



Gumowe haczyki nie uszkodzą ramy



Wbudowany brelok do wieszania narzędzi

Idealny stojak na ciężki /elektryczny rower do przechowywania i konserwacji



NEW

LINEUP™ STAND MAX

Trwały składany stojak do przechowywania i eksponowania większości rowerów szosowych, MTB, i elektrycznych. Sprężynowe ramie trzyma bezpiecznie przednie lub tylne koło. Działa z kołami 26"~29". Ramie automatycznie dostosowuje się do wielkości koła.

MOCOWANIE	Koła 26"~29"X3,25" / 700X55C
MATERIAŁ	Aluminum / plastik
NOŚNOŚĆ	30 kg
ROZMIAR	52.5 x 43 x 40.5 cm (Otwarty) 49.2 x 19.5 x 10.3 cm (Złożony)
WAGA	2,6 kg
ART NO.	TW035
CENA	429,90 zł



Maksymalny udźwig

30KG



Regulowany klin pod koła
Maks. szer. opony 26"~29"x3,25" /700x55c



Składa się do kompaktowych rozmiarów dla łatwego przechowywania



LINEUP™ STAND

Kompaktowy, składany stojak do przechowywania i eksponowania większości rowerów szosowych i graveli. Sprężynowe ramie trzyma bezpiecznie przednie lub tylne koło. Działa z kołami 20"~29". Ramie automatycznie dostosowuje się do wielkości koła.

MOCOWANIE	Koła 20"~29"X2,25" / 700X55C
MATERIAŁ	Aluminum / plastik
NOŚNOŚĆ	20 kg
ROZMIAR	37.2 x 35 x 45.8 cm (Otwarty) 43 x 14 x 9.3 cm (Złożony)
WAGA	1,5 kg
ART NO.	TW014B (Black)
CENA	389,90 zł



Maksymalny udźwig

20KG

Ramie automatycznie dostosowuje się do wielkości koła

 Pasuje do koła 20" - 29"



SWING-UP BIKE HOLDER

Ten elegancki uchwyt do montażu roweru na ścianie pozwala na nietuzinkowe przechowywanie jednoślada. Odchyła się w lewo lub w prawo w celu optymalizacji miejsca. Formowany gumowy pasek utrzymuje przednie koło zapobiegając jego skręcaniu. Zawiera wszystkie elementy montażowe plus formowaną wkładkę na tylne koło, aby zapobiec śladom opon na ścianie. Pasuje do standardowych rowerów szosowych i MTB łącznie z rowerami 29".

MONTAŻ

Do ściany

NOŚNOŚĆ

16 kg

KOMPATYBILNOŚĆ
MTB : aż do 29" x 2.6"
Szosa : aż do 700c z 80mm
obręczą
ROZMIAR

27,5 x 16 x 7,7 cm

ART NO.

TW015

MATERIAŁ

Aluminium / Plastik

DODATKI
Blokada obrotu
na przednim kole
WAGA

910 g

CENA

289,90 zł

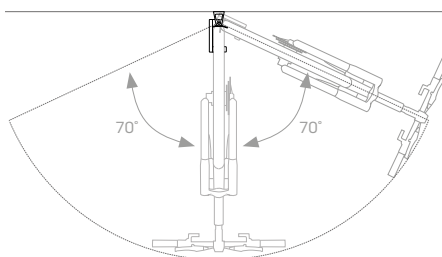

Odchyła się lewo lub w prawo w celu idealnego wykorzystania przestrzeni



Formowany, gumowy trzpień zapobiega skręcaniu roweru



Podkładki zapobiegają brudzeniu ściany

SWING-UP EX BIKE HOLDER

Kompaktowe i ekonomiczne rozwiązanie do przechowywania roweru i optymalnego wykorzystania przestrzeni. Swing-Up EX pozwala odchylić rower na obie strony i jest kompatybilny z kombinacją koła/opona o całkowitej wysokości do 8 cm i szerokości do 6,6 cm.

MONTAŻ

Do ściany

DODATKI
Obrotowy hak
na przednie koło
ROZMIAR

22,7 x 7,5 x 5,3 cm

MATERIAŁ
Aluminium / stal /
wysokiej jakości plastik
KOMPATYBILNOŚĆ
Kompatybilny z
kombinacją koła/opona
o całkowitej wysokości
do 8 cm i szerokości
do 6,6 cm
WAGA

950 g

ART NO.

TW018

NOŚNOŚĆ

do 16 kg

CENA

179,90 zł

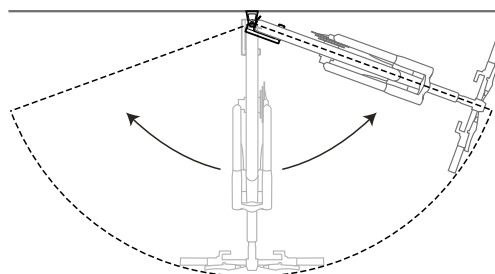



SWING-UP DX BIKE HOLDER

Swing-Up DX pozwala zawiesić i obracać rower na każdą stronę i zablokować go w odstępach co 15 stopni, aby zoptymalizować wykorzystanie przestrzeni. Kompatybilny z kombinacjami koła / opony o całkowitej wysokości 8 cm lub mniejszej i szerokości do 6,6 cm.

MONTAŻ

Do ściany

MATERIAŁ

Aluminium / stal / plastik

NOŚNOŚĆ

16 kg

DODATKI

Obrotowy hak na przednie koło
Blokada co 15 stopni

KOMPATYBILNOŚĆ

Kompatybilny z kombinacją koła/opona o całkowitej wysokości do 8 cm i szerokości do 6,6 cm

ROZMIAR

29.3 x 16 x 7.7 cm

WAGA

910 g

ART NO.

TW019

CENA

359,90 zł



Przesuń w lewo lub w prawo, aby optymalnie wykorzystać miejsce



Gumowy pręt zapobiega skręceniu roweru



Podkładki zapobiegają brudzeniu ściany

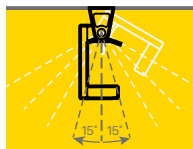

Blokada kąta co 15 stopni w wersji DX

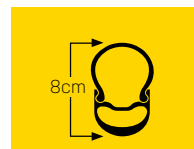

Całkowita wysokość opony 8 cm lub mniej

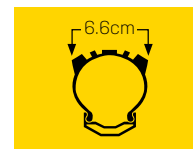

i szerokość 6,6 cm lub mniej



SOLO BIKE HOLDER

Projekt wnętrza odzwierciedla gust właściciela domu, więc zaprezentuj swój cenny rower na uchwycie Solo Bike Holder i przekształć dowolny pokój lub garaż w galerię sztuki. Ten wytrzymały wieszak z aluminium zapewnia 30° kąta obrotu i ma regulowane haki, abyś mógł doskonale wyeksponować swoje cacko.



Regulacja 30°



MONTAŻ

Do ściany

MATERIAŁ

Aluminium

NOŚNOŚĆ

do 16 kg

ROZMIAR

42 x 28,6 x 14,4 cm

WAGA

1057 g

ART NO.

TW017

CENA

249,90 zł

DODATKI

Regulacja kąta
Regulacja rozstawu



Regulacja położenia haka do właściwego dopasowania roweru



ONEUP BIKE HOLDER

Eleganckie rozwiązanie do przechowywania roweru. Zabezpieczona gumą rurka chroni obręcz. Podkładki gumowe zapobiegają brudzeniu się ścian. 2 dodatkowe haki do wieszania akcesoriów.

WIESZAKI 1 do roweru, 2 haki	ROZMIAR 32 x 25 x 14 cm
MATERIAŁ Aluminiem / plastik	WAGA 700 g
MAX. ROZ. OPONY 6 cm / 2,35"	ART NO. TW009
NOŚNOŚĆ 16 kg	CENA 219,90 zł



Montowany na ścianie

FLASHSTAND™ FAT

Ultrakompaktowa, składana podstawka do rowerów MTB i Crossowych, do stawiania na twardej, równej powierzchniach. Montowana na lewą korbę. Solidna konstrukcja z aluminium i polimeru.

MONTAŻ Do korby	NOŚNOŚĆ 20 kg
MATERIAŁ Aluminiem / polimer	WAGA 276 g
ROZMIAR 9,6 x 3 x 15,7 cm (Złożony) 19,8 x 13,6 x 16,6 cm (Otwarty)	ART NO. TW007 CENA 99,90 zł



BARXTENDER™

Mocowanie do kierownicy lub wspornika w celu zwiększenia przestrzeni do montażu akcesoriów, takich jak komputerki, oświetlenie, system GPS, itp. Regulacja w zakresie 0° lub 90°.

MONTAŻ ø22~ø38 mm (obejmy w komplecie)	ROZMIAR 18 x 3 x 3 cm (złożony) 13 x 10 x 3 cm (otwarty)
POPZECZKA ø25,4 mm i większe	WAGA 116 g
MATERIAŁ Tworzywo wysokiej jakości / stal	ART NO. TBX01 CENA 79,90 zł

NEW

UP-UP STAND

Składany mini statyw składający się z dwóch sztuk pasuje do większości kierownic. Dzięki lekkiemu i компактowemu rozmiarowi, jest łatwy do przenoszenia. Jest wyposażony w dwufunkcyjną torbę do przechowywania dla wygodnego przechowywania i ochrony, z magnetycznym zamknięciem dla łatwego montażu i rozdzielania.

MATERIAŁ	Polimer / wysokiej jakości tkanina
ROZMIAR	13 x 13 x 12 cm (otw. / 1 szt) 17 x 5 x 6 cm (złoż. / 2 szt + torba)
NOŚNOŚĆ	30 kg
MONTAŻ	Do kierownicy
DODATKI	Pokrowiec / magnetyczny schowek
WAGA	140 g
ART NO.	TW036
CENA	159,90 zł



MAGNETYCZNY PRZECHOWYWANIE
dla łatwiejszej organizacji.



2 FUNKCYJNA TOREBKA
Schowek na stojaki i ochrona siodełka

Unieś kierownicę, gdy rower jest odwrócony
co da Ci dodatkowy prześwit podczas napraw



BIKE COVER

29ER / 700C ROAD

Dopasowany, pełny pokrowiec chroni elementy roweru przed kurzem i brudem. Kiedy nie jest używany, można spakować go do załączonej małej saszetki.

MATERIAŁ	190T Nylon
ROZMIAR	170 x 100 x 50 cm 200 x 105 x 81,3 cm
WAGA	300g (700C) 330 g (27,2"/ 29")
ART NO.	TBC001 (700C) TBC003 (27,2"/ 29")
CENA	199,90 zł (700C) 199,90 zł (27,2"/ 29")

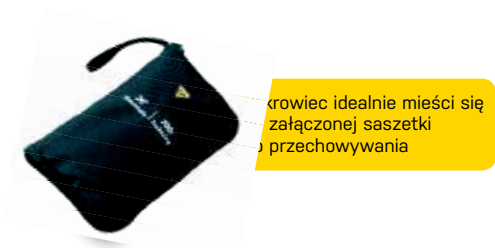
**PREPSTAND™ MAX**

Lekki, składany stojak do użytku domowego. Gumowane zaciski i hak chronią ramę przed przypadkowym obtarciem. Szeroki statyw z gumowymi nóżkami gwarantuje stabilność.

ZACISK GŁÓWNY Mocne gumowe szczęki	MAX. UDŹWIG 25 kg
ZAKRES WYSOKOŚCI 80 cm - 108 cm	DODATKI Uchwyt stabilizujący koło
SPOSÓB MOCOWANIA Za środek suportu	ROZMIAR 20 x 12 x 95 cm (złożony) 102 cm (śr. podstawy)
SYSTEM SKŁADANIA Zacisk QR	WAGA 2,4 kg
PODSTAWA Składana	ART NO. TW008
MATERIAŁ Aluminiowe rury 6061 T6	CENA 599,90 zł



Elementy stojaka są tak wykonane aby nie uszkodzić lakieru na rowerze



Stabilna podstawa składanego statywu z antypoślizgowymi gumowymi stopkami

PREPSTAND™ ELITE

Profesjonalny stojak rowerowy z wbudowanym pojemnikiem na drobne części. Stabilną konstrukcją statywu można złożyć do małych rozmiarów w celu przechowywania lub transportu. Dodatkowa obrotowa dźwignia do łatwego dokręcania / zwalniania zacisku.

ZACISK GŁÓWNY	Gumowe szczęki Obrót 360° Zamykany pojemnik
WYSOKOŚĆ ZACISKU	122 cm - 183 cm
OTWARCIE ZACISKU	1.9 cm - 4.5 cm
SYSTEM SKŁADANIA	Dwa zaciski QR
PODSTAWA	Składana z rur z aluminium 6061 T6
MATERIAŁ	6061 T6
MAX OBCIĄŻENIE	25 kg
DODATKI	Torba transportowa, Gumowane nóżki Dźwignia obrotu
ROZMIAR	117 x 17.8 cm (złożony) 135 cm (średnica podstawy)
WAGA	6 kg
ART NO.	TW002-1
CENA	1359,90 zł



Obrotowa dźwignia dodaje wygody



Obrotowy zacisk 360°



Gumowane szczęki do każdej rury w rowerze



Precyzyjny zacisk QR zapewnia szybką regulację wysokości



Stabilna podstawa statywu składa się do przechowywania lub transportu



Torba transportowa do przechowywania lub transportu





NEW

PREPSTAND® T3X

Wyjątkowy, regulowany 3-punktowy stojak serwisowy zapewnia stabilność i eliminuje uszkodzenia cienkościennych i aerodynamicznych rur. Trzy zaciski kontaktowe z gumowymi paskami można łatwo dopasować do każdej ramy i zamontować bliżej środka ciężkości, poprawiając stabilność. Dołączony stabilizator kierownicy ma regulowaną długość, aby pasował do większości rowerów i zabezpieczał kierownicę i przednie koło. Składa się kompaktowo do przechowywania.

MONTAŻ	Rury górne i rura podsiodłowa
WYSOKOŚĆ ZACISKU	96,2 - 169,4 cm
SYSTEM SKŁADANIA	Trzy zaciski QR
PODSTAWA	Składana z rur z aluminium 6061 T6
MATERIAŁ	Aluminium / Polimer klasy inżynierskiej
MAX OBCIĄŻENIE	20 kg
DODATKI	W zestawie stabilizator kierownicy Opcjonalna taca na narzędzia i torba transportowa
ROZMIAR	110,5 x 110,5 x 96,2 cm (otwarty) 119,5 x 32,2 x 16 cm (złożony)
WAGA	6 kg
ART NO.	TW034
CENA	1399,90 zł

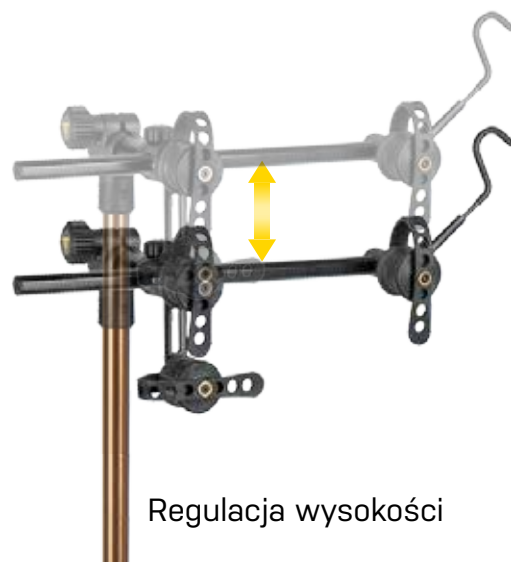
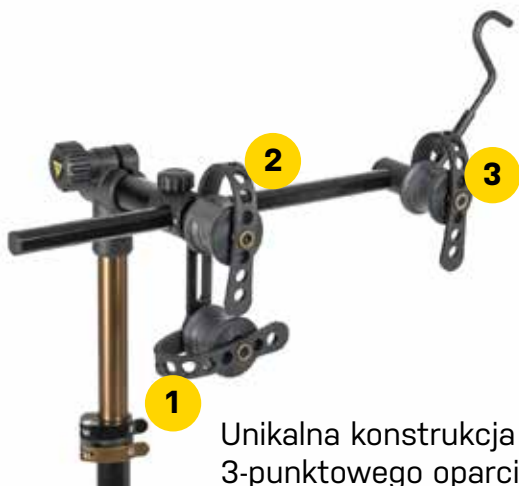

PREPSTAND™ X PRO

NEW

Kompaktowy i lekki składany stojak serwisowy z unikalną 4-kierunkową regulacją i solidną podstawą do warsztatu domowego, wyścigów lub eventów. Komparybilny z hakami widelców typu QR lub osi przelotowych bez konieczności przełączania części.

UCHWYT Do rowerów z widelcem z szybkozamykaczem lub osią przelotową 12 x 100 mm, 15 x 100 / 110 mm, 20 x 110 mm

WYSOKOŚĆ ZACISKU 85 cm - 145 cm

SYSTEM SKŁADANIA Trzy zaciski QR

PODSTAWA Składana z rur z aluminium 6061 T6

MATERIAŁ 6061 T6

MAX OBCIĄŻENIE 18 kg

DODATKI Z możliwością dostosowania wysokości
Regulacja kąta góra/dół 90 stopni
Regulacja do przodu i do tyłu
Obrotowy o 360 stopni
Opcjonalna taca na narzędzia,
opcjonalna torba transportowa

ROZMIAR 86 x 25 x 16 cm (złożony)
120 cm (średnica podstawy)

WAGA 5,5 kg

ART NO. TW033

CENA 1399,90 zł



Komparybilny z hakami widelców typu QR lub osi przelotowych bez konieczności przełączania części.

MODUŁOWY SPERSONALIZOWANY ELASTYCZNY



SŁUPEK PRZEDŁUŻAJĄCY

Rozszerz swoje stanowisko robocze o słupek przedłużający, aby pomieścić więcej tacek narzędziowych.

TACA NA NARZĘDZIA

Poręczny uchwyt na narzędzia, smary i drobne części

STANOWISKA ROBOCZE

Kompatybilny z seriami stojaków Topeak TUNE-UP i FLASHSTAND

PUDEŁKO DO PRZECHOWYWANIA

Przeznaczony do przechowywania ładowarki do e-roweru i akcesoriów.



PRZECHOWYWANIE

Przechowuj niezbędne urządzenia do ładowania i narzędzia w jednym miejscu z możliwością regulacji przegródki zgodnie z Twoimi potrzebami.



NAPRAWA

Zintegruj tackę na narzędzia i łatwo przekształć stojak rowerowy w wygodną domową stację naprawczą aby bez wysiłku zrobić konserwację swojego roweru.



ŁADOWANIE

Rowek na drut z boku schowka pozwala na wygodne przeciągnięcie kabli ładujących





TUNE-UP STATION

Stojak do przechowywania i ładowania rowerów to idealne rozwiązanie do przechowywania wszystkiego w jednym miejscu. Dolny schowek może pomieścić często używane ładowarki i narzędzia, a przegródki można regulować zgodnie z Twoimi osobistymi potrzebami. Obsługuje również dodatkowe tace na narzędzia i pręty przedłużające dla dodatkowej funkcjonalności i dopasowania.

MATERIAŁ	Aluminium / Utwardzana stal / Polimer klasy inżynierskiej
MAX OBCIĄŻENIE	35 kg
ROZMIAR	50 x 38.5 x 67 cm
WAGA	3.4 kg
ART NO.	TW037
CENA	459,90 zł



TUNE-UP TOOLTRAY

Taca na narzędzia to poręczny uchwyt na klucze, smary i drobne części. Zintegruj tackę na narzędzia i łatwo przekształć stojak rowerowy TUNE_UP STATION w wygodną domową stację naprawczą aby bez wysiłku zrobić konserwację swojego roweru.

MATERIAŁ	Aluminium / Utwardzana stal / Polimer klasy inżynierskiej
ROZMIAR	30.4 x 11.9 x 3.3 cm (Tacka)
WAGA	300 g (Tacka)
ART NO.	TW037-SP01
CENA	135,90 zł



NEW

TUNE-UP STATION UPGRADE SET

Drążek przedłużający umożliwia zamontowanie dodatkowej drugiej tacki na narzędzia do TUNE-UP STATION powiększonego o tackę TOOLTRAY. Stabilizator można szybko zintegrować ze stojakiem TUNE-UP, dzięki czemu jest bardziej stabilny podczas konserwacji. Połączenie tych elementów sprawi, że Twoja stacja robocza będzie jeszcze lepsza, wszechstronna i kompletna.

MATERIAŁ	Aluminium / Utwardzana stal / Polimer klasy inżynierskiej
MAX OBCIĄŻENIE	35 kg
ROZMIAR	30,4 x 11,9 x 3,3 cm (Tacka) Ø2,86 x 34 cm (Drążek) 16,4 x 15,5 x 7 cm (Stabilizator)
WAGA	300 g (Tacka) 285 g (Drążek) 170 g (Stabilizator)
ART NO.	TW037-SP04
CENA	275,90 zł



Drążek



Tacka



Stabilizator



TUNE-UP STATION

TUNE-UP STATION
+ TOOLTRAYTUNE-UP STATION
+ TOOLTRAY
+ STATION UPGRADE SET



Podstawę z kołami można łatwo wysunąć w celu zwiększenia stabilności

1 warstwa



2 warstwa

- Imbus dwustronny 6 mm
- Imbus dwustronny 8 mm
- Imbus dwustronny 10 mm
- Zestaw imbusów z rączką 2/2.5/3/4/5/6 mm



3 warstwa

- 8/10 mm klucz płaski otwarty
- Uniwersalny rozkuwacz
- Przymiar i hak do łańcucha
- Klucz dynamometryczny i zestaw końcówek
- Wkrętak
- Zestaw łyżek do opon
- Zestaw Torxów®
- T25 Torx®

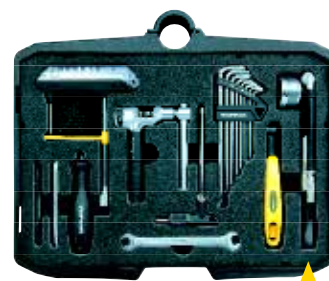

PocketShock DXG nie wchodzi w skład zestawu



reddot design award winner 2013



4 warstwa

- Klucz nastawny
- Obcinarka
- Klucz do tarcz mechanizmu korbowego
- Klucz do szprych (13G/4.3mm)
- Klucz do szprych (14G/15G)
- Klucz do szprych (M7/M9)
- Szczypce półokrągłe
- Szczypce do łańcucha
- Szczypce boczne



PREPSTATION

Mobilny wózek narzędziowy z 5" kołami zawierający 6 kaset z zestawem 52 narzędzi profesjonalnej jakości (80 funkcji) dla serwisów rowerowych. Podstawę z kołami można łatwo wysunąć w celu zwiększenia stabilności. Aluminiowa rączka może być złożona i zablokowana w pozycji ułatwiającej włożenie do samochodu lub ciężarówki. Można odblokować i przedłużyć rączkę, aby łatwo przemieszczać wózek. Idealny do sklepów rowerowych, imprez wyścigowych lub konserwacji roweru w domu.

KASETY

- 6, z zawartością
- 1 zasobnik na części (z pokrywą)
- 4 zasobniki z narzędziami (obrotowe)
- 1 komora do przechowywania

MATERIAŁ

Aluminiowy uchwyt / wysokiej klasy tworzywo

NARZĘDZIA

52 profesjonalne klucze

MATERIAŁ

Stal chromowo-wanadowa
Stal hartowana

DODATKI

- 5" koła z łożyskami kulkowymi
- Składany uchwyt aluminiowy
- Opcjonalnie pokrowiec na walizkę

ROZMIAR

- 38 x 36,2 x 67,1 cm (Złożony)
- 38 x 36,2 x 91,5 cm (Otwarty)

ART NO.

TPS-03

CENA

3999,90 zł

5 warstwa

- 1/2" grzechotka
- Zewnętrzny klucz do suportu
- Klucz do wolnobiegu
- Wielowpustowy klucz do suportu
- Klucz do przytrzymania kasety
- Klucz do cylinderków ham. hydr.
- Klucz do pedałów 15mm
- Klucz do prostowania tarczy
- Uniwersalny ściągacz do korb

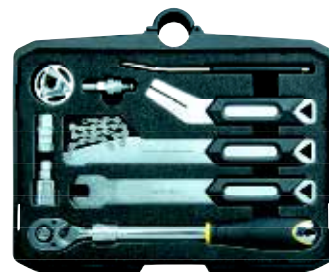

6 warstwa

- Półokrągły pilnik
- Gumowy młotek
- Szczotka do czyszczenia kasety
- Klucz do nabijania gwiazdek
- Klucz do cięcia rury sterowej
- Przegroda na smary i detergenty





PREPBOX

36 profesjonalnych narzędzi do rowerów spakowanych w poręczną walizkę transportową. Dodatkowa torba transportowa do opcjonalnych narzędzi. Świetnie nadaje się do robót sklepowych, imprez lub konserwacji rowerów domowych.

NARZĘDZIA

36 profesjonalnych kluczy

DODATKI

Dołączona torba transportowa

ART. NO.

TPX-02

MATERIAŁ

Wysokiej klasy tworzywo

ROZMIAR

40.5 x 32 x 11.5 cm

CENA

1799,90 zł

MATERIAŁ

Stal chromowo-wanadowa
Stal hartowana

WAGA

4.63 kg (Walizka z narzędziami)
320 g (Torba transportowa)



Dołączona torba transportowa na dodatkowe narzędzia



Szczelne wkłady piankowe zapewniają porządek i bezpieczeństwo



Zintegrowana podkładka i osłona z siatki zapobiega wysypaniu narzędzi po otwarciu PrepBox'a

NARZĘDZIA

- | | | | |
|---|----------|---|----------|
| • ComboTorq Wrench & Bit Set | TPS-SP07 | • 1/2" Drive Breaker Bar | |
| • DuoHex Wrench Set | TPS-SP40 | • Chain Whip / Sprocket Remover | TPS-SP21 |
| • Torx® Wrench Set | TPS-SP05 | • Pedal Wrench 15 mm | TPS-SP20 |
| • Cable & Housing Cutter | TPS-SP16 | • External Bottom Bracket Tool | TPS-SP38 |
| • All Speeds Chain Tool | TPS-SP41 | • Sprocket Cleaning Brush | TPS-SP33 |
| • 8 / 10 mm Double Open End Spanner | TPS-SP27 | • Shuttle Lever Set (1 szt. długa / 2 szt. krótkie) | |
| • Chain Hook & Wear Indicator | TPS-SP09 | • Cartridge Bottom Bracket Tool | TPS-SP18 |
| • MultiSpoke Wrench (13G / 14G / 15G / Shimano® 4.3 mm) | TPS-SP42 | • Freewheel Remover | TPS-SP39 |
| • Quad Driver | TPS-SP06 | • Universal Crank Puller | TPS-SP19 |



36 NARZĘDZI / 55 FUNKCJI



* Imadełko do łańcucha kompatybilne z jedno- i wielobiegowymi łańcuchami aż do 12 biegów, wliczając 11-biegowe łańcuchy Campagnolo® z drążonymi pinami.



*Pokazana zawartość nie jest dołączona

PAKGO™ GEARPACK

Noś cały swój sprzęt rowerowy w jednej, łatwej do spakowania torbie, gdy wyruszasz w trasę. Mając ten sam fajny kształt, co nasze walizki podróżne PakGo, twarda skorupa GearPack ma pięć oddzielnych przegródek i utrzymuje kask, ubrania na rower i po jeździe, butelki na wodę schludnie zorganizowane, zapakowane i gotowe do użycia.

PRZEGRODY	5
POJEMNOŚĆ	40 L
MATERIAŁ	600 D / pianka EVA
ŁADOWNOŚĆ	3 kg
DODATKI	Pasek na ramię, uchwyt do przenoszenia
ROZMIAR	41 x 31 x 30 cm
WEIGHT	14 kg
ART NO.	TPG-GP
CENA	735,90 zł



Pięć podzielonych przegródek zapewnia porządek w sprzęcie i ubraniach



Wbudowany uchwyt i chowany pasek na ramię ułatwiają przenoszenie



NEW

*Najwyższej jakości szczypce
do wszystkich łańcuchów*

POWER LINK PRO

Profesjonalne szczypce do zdejmowania lub montażu wszystkich typów spinek łańcucha. Trwały, wyściełany uchwyt zapewnia bezpieczną obsługę i wygodę użytkowania.

MATERIAŁ	Stal hartowana / Polimer techniczny
ROZMIAR	17,4 x 11,5 x 1,8 cm
WAGA	175 g
ART NO.	TT2560
CENA	159,90 zł

Zmiana trybu Power Link Pro



Zwolnij przycisk blokady, aby zmienić tryb

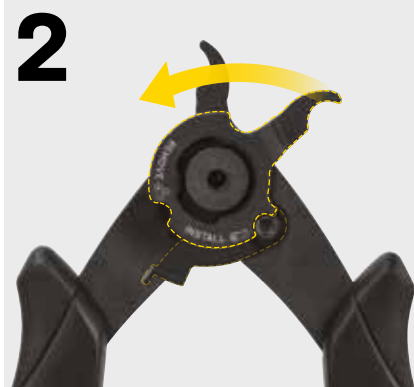

Obróć ramię szczypiec do nowej pozycji trybu



Zablokuj w nowo wybranym trybie, aby zapewnić prawidłowe działanie



Usuwa spinki



Montuje spinki



**8 profesjonalnych
kluczy imbusowych
ze stali S2**

HEX COMBO

Hex Combo zapewnia 8 profesjonalnych kluczy imbusowych ze stali hartowanej S2 o dużej wytrzymałości, charakteryzujących się wysoką wytrzymałością na rozciąganie, co zapewnia lepszą odporność na zużycie i wydłużoną żywotność narzędzia. Hex Combo łączy najczęściej używane rozmiary imbusów w jednym wygodnym składanym narzędziu z trwałym, wygodnym i gładkim aluminiowym korpusem. Klucze imbusowe 4 / 5 / 6mm oznaczone kolorami ułatwiają identyfikację, a wbudowany brelok ułatwia zawieszanie.

NARZĘDZIA	Imbusy 1.5 / 2 / 2.5 / 3 / 4 / 5 / 6 / 8 mm
MATERIAŁ	Hartowana stal S2
OBUDOWA	Aluminium
DODATKI	Kodowanie kolorami i brelok
ROZMIAR	11.4 x 2.9 x 2.6 cm
WAGA	193 g
ART NO.	TT2558
CENA	129,90 zł



**9 profesjonalnych
kluczy Torx®
ze stali S2**

TORX COMBO

Torx Combo to 9 wysokiej jakości, składanych, wytrzymałych kluczy Torx® ze stali hartowanej S2 o dużej wytrzymałości na rozciąganie, zapewniającej lepszą odporność na zużycie i wydłużoną żywotność narzędzia. Łączy najczęściej używane rozmiary kluczy Torx® w jedno wygodne, składane narzędzie z trwałym, wygodnym i gładkim aluminiowym korpusem. Wbudowany brelok umożliwia wygodne zawieszanie.

NARZĘDZIA	Torx [®] T7 / T9 / T10 / T15 / T20 / T25 / T27 / T30 / T40
MATERIAŁ	Hartowana stal S2
OBUDOWA	Aluminium
DODATKI	Brelok
ROZMIAR	11.4 x 3.3 x 2.6 cm
WAGA	185 g
ART NO.	TT2559
CENA	129,90 zł



Klucze imbusowe 4 / 5 / 6mm oznaczone kolorami dla łatwej identyfikacji (Hex Combo)



Wbudowany brelok do zawieszania lub spięcia



Korpus z obrabionego aluminium do wymagających zadań

YHEX SPEED WRENCH 4/5/6MM

3-kierunkowy klucz imbusowy 4/5/6 mm ze stali chromowo-wanadowej o wysokiej wytrzymałości na rozciąganie, zapewniający lepszą odporność na zużycie, wydłużoną żywotność narzędzia i zapewniający doskonałą dźwignię i użytkowanie. Wbudowany pokrowiec zapewnia szybkość i wydajność. Kodowane kolorami klucze imbusowe 4/5/6mm dla łatwej identyfikacji.

NARZĘDZIA	Imbusy 4 / 5 / 6 mm
MATERIAŁ	Korpus: aluminium / polimer Bit: stal chromowo-wanadowa
ROZMIAR	13,8 x 12 x 1,7 cm
WAGA	90 g
ART NO.	TT2598
CENA	79,90 zł



YTORX SPEED WRENCH T10/T25/T30

Profesjonalny 3-kierunkowy klucz Torx® T10/T25/T30 ze stali chromowo-wanadowej o wysokiej wytrzymałości na rozciąganie, co zapewnia lepszą odporność na zużycie, dłuższą żywotność narzędzia oraz zapewnia doskonałą dźwignię i użytkowanie. Wbudowany pokrowiec zapewnia szybkość i wydajność.

NARZĘDZIA	10 / T25 / T30 Torx®
MATERIAŁ	Korpus: Stal chromowo-wanadowa Bity: Polimer aluminiowy / inżynierski
ROZMIAR	13,8 x 12 x 1,7 cm
WAGA	88 g
ART NO.	TT2599
CENA	79,90 zł



TORX WRENCH SET

8 Torx'ów profesjonalnej jakości, ze stali chromowo-wanadowej. Kompletny zestaw Torx'ów dla potrzeb serwisu.

NARZĘDZIA 8 szt.	MATERIAŁ Stal chromowo-wanadowa	ART NO. TPS-SP05
TORX'Y T7/T9/T10/T15/T20/T25/T27/T30	ROZMIAR 16.5 x 6.6 x 1.2 cm	CENA 105,90 zł
	WAGA 130 g	



COMBOTORQ WRENCH & BIT SET

Prosty i łatwy w użyciu klucz dynamometryczny pozwala na prawidłowe dokręcenie śrub do zalecanych wartości momentu obrotowego dla bezpieczeństwa delikatnych komponentów. Ergonomiczny uchwyt do łatwego przykładania siły dla wymaganej wartości momentu obrotowego. Zawiera imbusy 3/4/5/6 mm i Torx T25 pasujące do większości popularnych śrub w rowerze. Zakres momentu obrotowego: 3-12 Nm.

NARZĘDZIA 5 szt.	RĄCZKA Wysokiej jakości tworzywo	ART NO. TPS-SP07
KOŃCÓWKI Imbusy 3/4/5/6 mm, Torx T25	ROZMIAR 12.2 x 4.2 x 16.7 cm	CENA 85,90 zł
MATERIAŁ Utwardzana stal	WAGA 120 g	



CHAIN HOOK & WEAR INDICATOR

Zintegrowany hak utrzymuje końcówki łańcucha podczas montażu. Wskaźnik zużycia łańcucha zapewnia precyzyjny pomiar jego zużycia.

NARZĘDZIA 2 szt.	ROZMIAR 10.9 x 2.2 x 1.8 cm	ART NO. TPS-SP09
MATERIAŁ Utwardzana stal	WAGA 9.6 g	CENA 35,90 zł



CHAINRING NUT WRENCH

Klucz z utwardzanej stali do montażu tarcz mechanizmu korbowego. Pasuje do większości stosowanych typów śrub. Przytrzymuje nakrętkę, aby zapobiec obracaniu się podczas dokręcania lub odkręcania śrub.

NARZĘDZIA 4 szt.	ROZMIAR 9 x 2.4 x 1.8 cm	ART NO. TPS-SP11
MATERIAŁ Utwardzana stal Gumowy uchwyt	WAGA 19 g	CENA 25,90 zł



POWERLINK PLIERS

Kleszcze do przytrzymania łańcucha w celu rozpięcia spinki łączącej. Druciany zatrzask trzyma rękojeści razem, gdy nie są używane.

NARZĘDZIA 1 szt.	ROZMIAR 17 x 5.5 x 1.4 cm	CENA 65,90 zł
MATERIAŁ Utwardzana stal	WAGA 120 g	
RĄCZKA Wysokiej jakości tworzywo	ART NO. TPS-SP12	

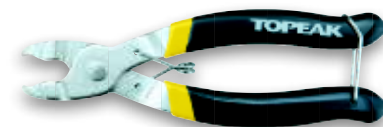

CABLE & HOUSING CUTTER

Wysokiej jakości sprężynowa obcinarka z hartowanej stali do cięcia wszystkich rodzajów linek i pancerzy. Wbudowane gniazdo do udrożnienia zakończenia pancerza po przycięciu. Druciany zatrzask trzyma rękojeści razem, gdy nie są używane.

NARZĘDZIA 2 szt.	ROZMIAR 18 x 6.4 x 2.6 cm	CENA 155,90 zł
MATERIAŁ Utworzana stal	WAGA 160 g	
RĄCZKA Wysokiej jakości tworzywo	ART NO. TPS-SP16	



Wbudowane gniazdo służące do udrożnienia zakończenia pancerza po przycięciu



CARTRIDGE BOTTOM BRACKET TOOL

Klucz wielopustowy do odkręcania kompaktowych łożysk suportu Shimano® oraz ISIS Drive® (20 zębów). Posiada 24mm wypusty i 1/2" gniazdo.

NARZĘDZIA 1 szt.	ROZMIAR 5.3 x ø3.2 cm	ART NO. TPS-SP18
MATERIAŁ Utworzana stal	WAGA 102 g	CENA 75,90 zł



UNIVERSAL CRANK PULLER

Ściągacz do korb mocowanych na kwadrat, Octalink®, ISIS Drive® z wbudowaną obrotową końcówką do ramion korby.

NARZĘDZIA 2 szt.	ROZMIAR 6.4 x ø2.2 cm	ART NO. TPS-SP19
MATERIAŁ Utworzana stal	WAGA 88 g	CENA 55,90 zł

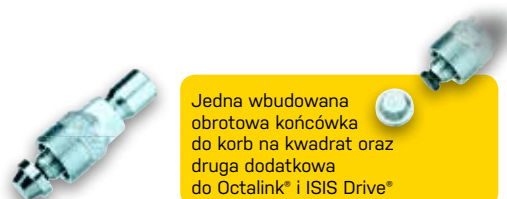

Jedna wbudowana obrotowa końcówka do korb na kwadrat oraz druga dodatkowa do Octalink® i ISIS Drive®

PEDAL WRENCH 15MM

15mm klucz płaski do montażu, demontażu i konserwacji pedałów. Specjalna konstrukcja trzyma palce z dala od ramion korby i tarcz. Długi wyściełany uchwyt dla wygodnej pracy.

NARZĘDZIA 1 szt.	RĄCZKA Wysokiej jakości tworzywo	ART NO. TPS-SP20
KLUCZ PŁASKI 15 mm	ROZMIAR 29 x 3.8 x 2 cm	CENA 99,90 zł
MATERIAŁ Utworzana stal	WAGA 260 g	



THREADLESS SAW GUIDE

Prowadnica piły do obcinania bezgwintowych trzonów widelców. Dostosowana do średnic 1", 1-1/8" oraz 1-1/4".

NARZĘDZIA 1 szt.	ROZMIAR 6.5 x 3.9 x 11 cm	ART NO. TPS-SP26
MATERIAŁ Utworzana stal	WAGA 246 g	CENA 129,90 zł



FREEWHEEL REMOVER

Pasuje do Shimano®, SRAM® i innych kaset oraz do tarcz hamulcowych Shimano Centerlock®.

NARZĘDZIA 1 szt.	ROZMIAR 2,4 x 4,4 cm	ART NO. TPS-SP39
MATERIAŁ Utwardzana stal	WAGA 59 g	CENA 55,90 zł

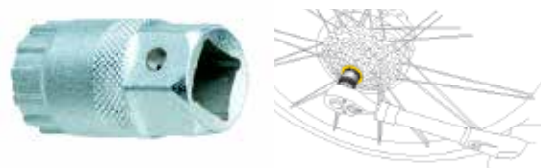

MULTISPOKE WRENCH

Niskoprofilowe, wysokiej jakości klucze do nypli, aby dostosować naprężenie szprych. Do nypli 13G/14G/15G i Shimano® 4,3mm. Obróbka CNC dla precyzyjnego kształtu.

NARZĘDZIA 4 szt.	ROZMIAR ø 4 x 1,3 cm	ART NO. TPS-SP42
KLUCZE DO SZPRYCH 13G / 14G / 15G / Shimano® 4,3 mm	Waga 50 g	CENA 35,90 zł
MATERIAŁ Utwardzana stal		



ALL SPEEDS CHAIN TOOL

Wysokiej jakości imadło do łańcucha z wymiennym sworzniem, kompatybilne z jedno- i wielobiegowymi łańcuchami aż do 12 biegów, wliczając 11-biegowe łańcuchy Campagnolo® z drążonymi pinami. Dołączona "trzecia ręka" utrzymuje łańcuch podczas skuwania. W ręczce przestrzeń do przechowywania "trzeciej ręki" oraz zapasowego sworznia

BIEGI Łańcuchy jedno- i wielobiegowe aż do 12 biegów	DODATKI Kowadełko do drążonych pinów Campagnolo® Wypust do luzowania ciasnych ogniw Łamacz pinów Pojemnik na sworznie i piny	ROZMIAR 8,6 x 2,8 x 12,8 cm
"TRZECIA RĘKA" Drut stalowy CrMo		WAGA 270 g
MATERIAŁ Utwardzana stal		ART NO. TPS-SP48
		CENA 155,90 zł

